

セパレーター・型枠締付金具

ダンネツパット

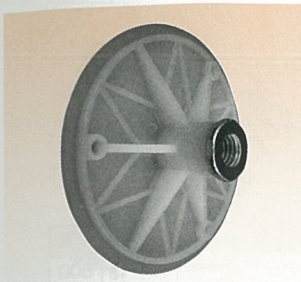

- 断熱材の同時打込工法に最適です。
- 釘穴4mm

サイズ	入数
W ⁵ / ₁₆ ×50φ	500
W ⁵ / ₁₆ ×80φ	250
W ³ / ₈ ×80φ	250

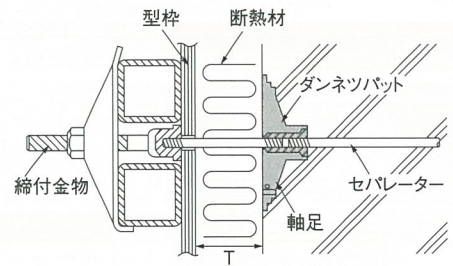

ダンネツパットS型

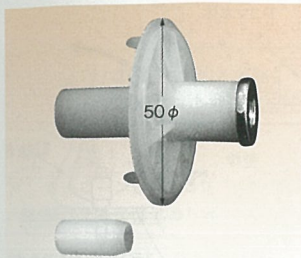

- 断熱材と同じ厚みの筒が付いていますので締め過ぎる危険がありません。
- フランジ部分に爪ピンが設けられたので取付時の廻り止めと脱着防止効果があります。
- 軸足着脱後はプラグを打込むだけで綺麗な仕上がりとなります。

呼称	サイズ	断熱材の厚さ	入数
S15	W ⁵ / ₁₆	15mm	500
S20		20	500
S25		25	500
S30		30	500
S40		40	250
S50		50	250

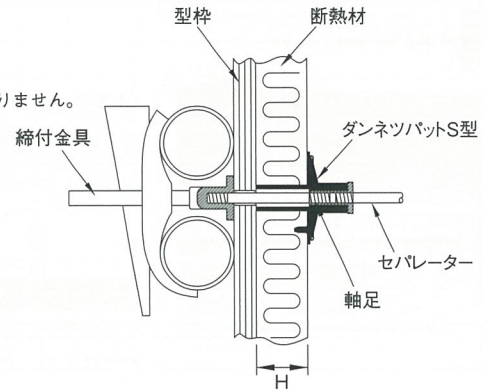

ダンネツパット軸足

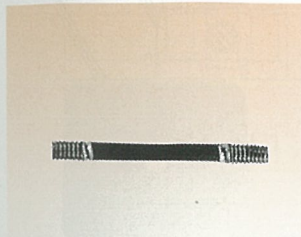

- メッキ品
- ※スパナかけのある方を外側に使用して下さい

サイズ	全長	入数
T 15	52	1,000
T 20	57	1,000
T 25	62	1,000
T 30	67	1,000
T 40	77	1,000
T 50	87	1,000

止水リング (非膨張)

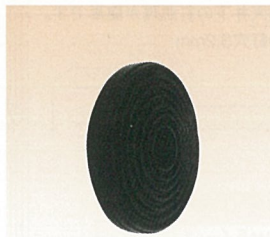

- 丸セパレーター部の漏水防止に使用します。

サイズ	入数
8φ (W ⁵ / ₁₆)	2,000 (500×4)
9φ (W ³ / ₈)	1,000 (500×2)
12φ (W ¹ / ₂)	500

ST止水リング (水膨張タイプ)

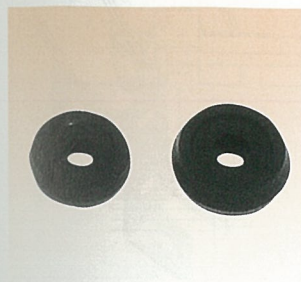

- 侵入水を抱水し、立体的に膨張し止水します。
- セパレーターの水みちを自己体積約2倍の膨張により遮断し漏水を防ぎます。
- 単純な施工で漏水防止に十分な効果を発揮します。

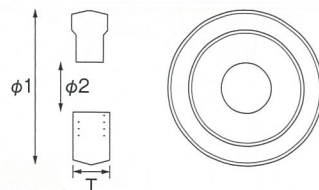

適合セバ	φ1	φ2	T	入数
8φ W ⁵ / ₁₆	20mm	5.8mm	7mm	5,000 (100×5×10袋)
9φ W ³ / ₈	24mm	7.5mm	8mm	4,000 (100×5×8袋)

セパジョイント

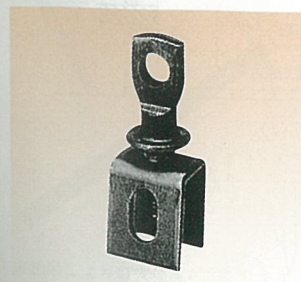

☆セパレータージョイント用金物

- 手持ちのセパレーターでサイズがあわない場合の緊急用に便利です。
- 六角ボルト式もあります。
- ※ネジ部をかみ合わせて御使用下さい。
- *丸鋼部分はすべりによるズレが生じやすいため必ずネジ部をかみ合わせてご使用下さい。

サイズ	入数
W ⁵ / ₁₆ セバ用	200

