

部材の形状・寸法と組み合わせ

| | | ベアリングバー | | | |
|-------|---------|---------|--------------------|-----------|-----------|
| 形状 | | 寸法 (mm) | 断面係数 Z_{cm^3} /本 | ピッチ (mm) | |
| ガラガラ | フラットバー | FB 19×3 | 0.180 | 30、12.5 | |
| | | FB 25×3 | 0.312 | 12.5 | |
| | | FB 32×3 | 0.512 | 12.5 | |
| | | FB 38×3 | 0.722 | 12.5 | |
| | アイバー | I-25 | 25×5×3 | 0.476 | 30、15 |
| | | I-32 | 32×5×3 | 0.782 | 30、15 |
| | | I-38 | 38×5×3 | 1.10 | 30、15 |
| | | I-44 | 44×5×3 | 1.46 | 30、15 |
| | | I-50 | 50×7×4 | 2.57 | 35.3、15 |
| | | I-55 | 55×7×4 | 3.09 | 35.3、15 |
| | | I-60 | 60×7×4 | 3.72 | 35.3、14.8 |
| | | I-65 | 65×7×4 | 4.30 | 35.3、14.8 |
| | | I-75 | 75×7×4 | 5.75 | 35.3、14.8 |
| | | I-80 | 80×7×4 | 6.56 | 35.3 |
| | | I-90 | 90×7×4 | 8.22 | 35.3 |
| I-100 | 100×7×4 | 10.2 | 35.3 | | |
| イボイボ | XI-25 | 25×5×3 | 0.488 | 30、15 | |
| | XI-32 | 32×5×3 | 0.797 | 30、15 | |
| | XI-38 | 38×5×3 | 1.11 | 30、15 | |
| | XI-44 | 44×5×3 | 1.49 | 30、15 | |
| | XI-50 | 50×7×4 | 2.60 | 35.3、15 | |
| | XI-55 | 55×7×4 | 3.12 | 35.3、15 | |
| | XI-60 | 60×7×4 | 3.75 | 35.3、14.8 | |
| | XI-65 | 65×7×4 | 4.33 | 35.3、14.8 | |
| | XI-75 | 75×7×4 | 5.79 | 35.3、14.8 | |
| | XI-80 | 80×7×4 | 6.50 | 35.3 | |
| | XI-90 | 90×7×4 | 8.01 | 35.3 | |

ベアリングバー本数とグレーチングの幅関係表

●ベアリングバー35.3mmピッチの場合

| | | | | | | | | | | | | |
|--------------|-----|-----|-----|-----|-----|-----|-----|-----|-----|-----|-----|-----|
| ベアリングバーの本数 | 6 | 7 | 8 | 9 | 10 | 11 | 12 | 13 | 14 | 15 | 16 | 17 |
| グレーチングの幅 (b) | 184 | 219 | 254 | 289 | 325 | 360 | 395 | 431 | 466 | 501 | 537 | 572 |
| ベアリングバーの本数 | 18 | 19 | 20 | 21 | 22 | 23 | 24 | 25 | 26 | 27 | 28 | 29 |
| グレーチングの幅 (b) | 607 | 642 | 678 | 713 | 748 | 784 | 819 | 854 | 890 | 925 | 960 | 995 |

●ベアリングバー30mmピッチの場合

| | | | | | | | | | | | | | | |
|--------------|-----|-----|-----|-----|-----|-----|-----|-----|-----|-----|-----|-----|-----|-----|
| ベアリングバーの本数 | 7 | 8 | 9 | 10 | 11 | 12 | 13 | 14 | 15 | 16 | 17 | 18 | 19 | 20 |
| グレーチングの幅 (b) | 185 | 215 | 245 | 275 | 305 | 335 | 365 | 395 | 425 | 455 | 485 | 515 | 545 | 575 |
| ベアリングバーの本数 | 21 | 22 | 23 | 24 | 25 | 26 | 27 | 28 | 29 | 30 | 31 | 32 | 33 | 34 |
| グレーチングの幅 (b) | 605 | 635 | 665 | 695 | 725 | 755 | 785 | 815 | 845 | 875 | 905 | 935 | 965 | 995 |

●ベアリングバー15mmピッチの場合 (細目)

| | | | | | | | | | | | | | | | | | | | | | | | | | | | | | | | | | |
|--------------|-----|-----|-----|-----|-----|-----|-----|-----|-----|-----|-----|-----|-----|-----|-----|-----|-----|-----|-----|-----|-----|-----|-----|-----|-----|-----|-----|-----|-----|-----|-----|-----|-----|
| ベアリングバーの本数 | 2 | 3 | 4 | 5 | 6 | 7 | 8 | 9 | 10 | 11 | 12 | 13 | 14 | 15 | 16 | 17 | 18 | 19 | 20 | 21 | 22 | 23 | 24 | 25 | 26 | 27 | 28 | 29 | 30 | 31 | 32 | 33 | 34 |
| グレーチングの幅 (b) | 20 | 35 | 50 | 65 | 80 | 95 | 110 | 125 | 140 | 155 | 170 | 185 | 200 | 215 | 230 | 245 | 260 | 275 | 290 | 305 | 320 | 335 | 350 | 365 | 380 | 395 | 410 | 425 | 440 | 455 | 470 | 485 | 500 |
| ベアリングバーの本数 | 35 | 36 | 37 | 38 | 39 | 40 | 41 | 42 | 43 | 44 | 45 | 46 | 47 | 48 | 49 | 50 | 51 | 52 | 53 | 54 | 55 | 56 | 57 | 58 | 59 | 60 | 61 | 62 | 63 | 64 | 65 | 66 | 67 |
| グレーチングの幅 (b) | 515 | 530 | 545 | 560 | 575 | 590 | 605 | 620 | 635 | 650 | 665 | 680 | 695 | 710 | 725 | 740 | 755 | 770 | 785 | 800 | 815 | 830 | 845 | 860 | 875 | 890 | 905 | 920 | 935 | 950 | 965 | 980 | 995 |

●ベアリングバー15mmピッチ (h=50.55) の場合 (細目)

| | | | | | | | | | | | | | | | | | | | | | | | | | | | | | | | | | |
|--------------|-----|-----|-----|-----|-----|-----|-----|-----|-----|-----|-----|-----|-----|-----|-----|-----|-----|-----|-----|-----|-----|-----|-----|-----|-----|-----|-----|-----|-----|-----|-----|-----|-----|
| ベアリングバーの本数 | 2 | 3 | 4 | 5 | 6 | 7 | 8 | 9 | 10 | 11 | 12 | 13 | 14 | 15 | 16 | 17 | 18 | 19 | 20 | 21 | 22 | 23 | 24 | 25 | 26 | 27 | 28 | 29 | 30 | 31 | 32 | 33 | 34 |
| グレーチングの幅 (b) | 22 | 37 | 52 | 67 | 82 | 97 | 112 | 127 | 142 | 157 | 172 | 187 | 202 | 217 | 232 | 247 | 261 | 276 | 291 | 306 | 321 | 336 | 351 | 366 | 381 | 396 | 411 | 426 | 441 | 456 | 471 | 486 | 501 |
| ベアリングバーの本数 | 35 | 36 | 37 | 38 | 39 | 40 | 41 | 42 | 43 | 44 | 45 | 46 | 47 | 48 | 49 | 50 | 51 | 52 | 53 | 54 | 55 | 56 | 57 | 58 | 59 | 60 | 61 | 62 | 63 | 64 | 65 | 66 | 67 |
| グレーチングの幅 (b) | 516 | 531 | 546 | 561 | 576 | 591 | 606 | 621 | 636 | 651 | 666 | 681 | 696 | 711 | 726 | 741 | 756 | 771 | 786 | 801 | 816 | 831 | 846 | 861 | 876 | 891 | 906 | 921 | 936 | 951 | 966 | 981 | 996 |

●ベアリングバー12.5mmピッチの場合 (細目)

| | | | | | | | | | | | | | | | | | | | | | | | | | |
|--------------|-----|-----|-----|-----|-----|-----|-----|-----|-----|-----|-----|-----|-----|-----|-----|-----|-----|-----|-----|-----|-----|-----|-----|-----|-----|
| ベアリングバーの本数 | 13 | 14 | 15 | 16 | 17 | 18 | 19 | 20 | 21 | 22 | 23 | 24 | 25 | 26 | 27 | 28 | 29 | 30 | 31 | 32 | 33 | 34 | 35 | 36 | 37 |
| グレーチングの幅 (b) | 154 | 166 | 179 | 191 | 204 | 217 | 229 | 242 | 254 | 267 | 279 | 292 | 304 | 317 | 330 | 342 | 355 | 367 | 380 | 393 | 406 | 418 | 431 | 443 | 456 |
| ベアリングバーの本数 | 38 | 39 | 40 | 41 | 42 | 43 | 44 | 45 | 46 | 47 | 48 | 49 | 50 | 51 | 52 | 53 | 54 | 55 | 56 | 57 | 58 | 59 | 60 | 61 | 62 |
| グレーチングの幅 (b) | 468 | 481 | 494 | 506 | 519 | 531 | 544 | 557 | 569 | 582 | 594 | 607 | 619 | 632 | 645 | 657 | 670 | 682 | 695 | 707 | 720 | 733 | 745 | 758 | 770 |
| ベアリングバーの本数 | 63 | 64 | 65 | 66 | 67 | 68 | 69 | 70 | 71 | 72 | 73 | 74 | 75 | 76 | 77 | 78 | 79 | 80 | | | | | | | |
| グレーチングの幅 (b) | 783 | 796 | 808 | 821 | 833 | 846 | 858 | 871 | 884 | 896 | 909 | 921 | 934 | 947 | 959 | 972 | 984 | 997 | | | | | | | |

※ダイクレ製品製作時の寸法公差については、社内基準に基づいております。

Technical 型式別設計条件一覧表

| 用途区分 | 型式記号 | | 適用 | 荷重 | | | | | | 車両進行方向 | スパン(mm) | 衝撃係数 | | |
|--------------|--------------|----------------|----------------|--------|--------|------|-----|-----|----------------------|--------|----------|----------|-----------------------|----------|
| | ガラガラ | イボイボ | | T-25 | T-20 | T-14 | T-6 | T-2 | 5.0kN/m ² | | | | | |
| かさあげ | JS・国土交通省・一般 | R5MK | X5XK | 車道 | ● | ● | ● | | ● | | 直角 | かさ上げ材内間 | 0 | |
| | 騒低 | DZゴム式 | R5MK-R | | X5XK-R | | | | | | | | | |
| | | 細目用 | R1SK, R1FK | HK | 歩車道 | ● | ● | ● | ● | ● | 直角 | かさ上げ材内間 | 0 | |
| | 騒低 | DZゴム式細目用 | R1SK-R, R1FK-R | HK-R | | | | | | | | | | |
| U字溝 | 一般用 | R5MU | X5XU | 車道 | | | ● | ● | ● | | 直角 | みぞ幅+20 | 0 | |
| | 騒低 | DFゴム式一般用 | R5MU-R | | X5XU-R | | | | | | | | | |
| | | 歩道用 | R5PU | | 歩車道 | | | | | ● | 直角 | みぞ幅+20 | 0 | |
| | | 細目用 | R1SU, R1FU | HU | | | | ● | ● | ● | | | | |
| | 騒低 | DFゴム式細目用 | R1SU-R, R1FU-R | HU-R | | | | | | | | | | |
| ますぶた | 110°回転一般用 | R5ME | X5XE | 車道 | ● | ● | ● | ● | ● | | 平行 | ます穴の長さ | 0 | |
| | 110°回転細目用 | R1PM, R1FM | HM | | | | | | | | | | | |
| | 180°回転一般用 | R5SM | X5SX | 車道 | ● | ● | ● | ● | ● | | 平行 | ます穴の長さ | 0 | |
| | 180°回転細目用 | R1SF | SH | | | | | | | | | | | |
| | 落とし込式一般用 | R5MD | X5XD | 車道 | ● | ● | ● | ● | ● | | 平行 | ます穴の長さ | 0 | |
| | 落とし込式細目用 | R1SD, R1FD | HD | | | | | | | | | | | |
| | 110°開閉細目取っ手付 | R1PMT, R1FMT | HMT | 車道 | ● | ● | ● | ● | ● | | 平行 | ます穴の長さ | 0 | |
| | 180°開閉細目取っ手付 | R1SFT | SHT | 車道 | ● | ● | ● | ● | ● | | 平行 | ます穴の長さ | 0 | |
| | 落とし込式ボルト固定 | R5MDV | X5XDV | 車道 | ● | ● | ● | ● | ● | | 平行 | ます穴の長さ | 0 | |
| | 落とし込式細目ボルト固定 | R1SDV, R1FDV | HDV | 車道 | ● | ● | ● | ● | ● | | 平行 | ます穴の長さ | 0 | |
| | 落とし込式細目取っ手付 | R1SDT, R1FDT | HDT | 車道 | ● | ● | ● | ● | ● | | 平行 | ます穴の長さ | 0 | |
| みぞぶた (帯状) | 一般用 | R5MO | X5XO | 車道 | ● | ● | ● | ● | ● | | 平行 直角 | みぞ幅 | 0.4 0 | |
| | 歩道用 | R5PO | | | 歩道 | | | | | ● | | みぞ幅 | 0 | |
| | 長スパン用 | | IO | 車道 | ● | ● | ● | | | | 平行 直角 | みぞ幅+50 | 0.4 0.4 | |
| | 細目用 | R1SO, R1FO | HO | | 歩車道 | ● | ● | ● | ● | ● | | 平行 直角 | みぞ幅 | 0.4 0 |
| | ボルト固定M8 | R5MV25, R1SV25 | | 車道 | | | | | ● | | 平行 | みぞ幅+50 | 0.4 | |
| | 騒音低減タイプ | ボルト式一般・エコノミー用 | R5MC-R | | X5XC-R | 車道 | ● | ● | ● | | | 平行 | みぞ幅+50 (エコノミーはみぞ幅) | 0.4 |
| | | ボルト式細目・エコノミー用 | R1SC-R, R1FC-R | HC-R | | | | | | | | | | |
| | | DJゴム式一般用 | R5MJ-R | X5XJ-R | 車道 | ● | ● | ● | | | | 平行 | みぞ幅 | 0.4 |
| | | DJゴム式細目用 | R1SJ-R, R1FJ-R | HJ-R | | | | | | | | | | |
| | | MSクリップ式 | R5MS | X5XS | 車道 | ● | ● | ● | ● | ● | | 平行 | みぞ幅 | 0.4 |

荷重

道路橋示方書を参考にしています。

| 種別 | 総重量 (t) | 後輪一輪荷重 (kN) | 車輪接地面積 acm×bcm |
|------|-----------------------------|-------------|----------------|
| T-25 | 25 | 100 | 20×50 |
| T-20 | 20 | 80 | 20×50 |
| T-14 | 14 | 56 | 20×50 |
| T-6 | 6 | 24 | 20×24 |
| T-2 | 2 | 8 | 20×16 |
| 歩道 | 5.0kN/m ² の等分布荷重 | | |

許容応力

グレーチングの許容応力は約18kN/cm²です。
長スパン10の許容応力は約16kN/cm²です。

表面処理

グレーチング=溶融亜鉛メッキ
受 枠=黒ペイント

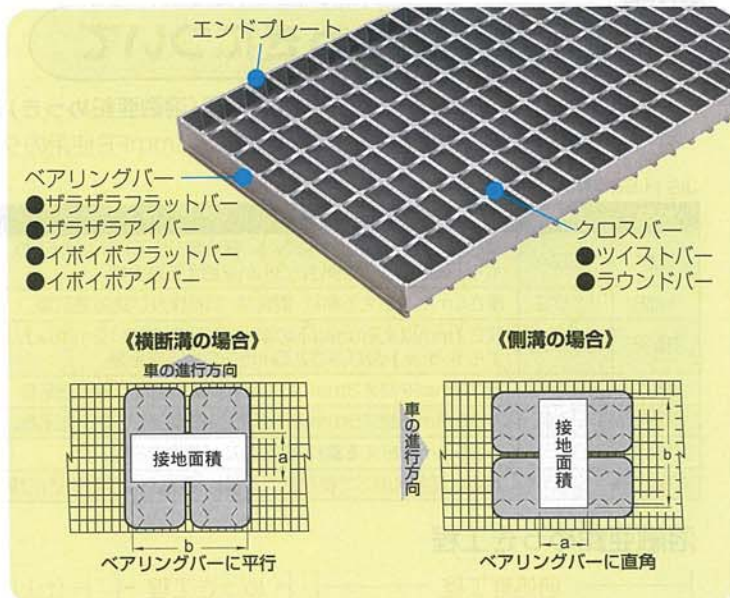

附属品の取付けについて

附属品につきましては、説明を良くお読みいただき、
確実に取付けてくださいますようお願いいたします。

MSクリップ

ベアリングバーの外側2本目に打込み、グレーチング1枚に4個取付けます。

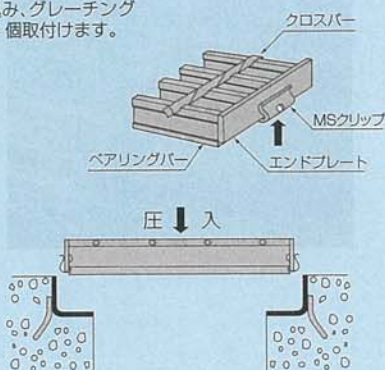

Uクリップ

連結するグレーチングのクロスバーの外側1本目の左右に2個打込みます。

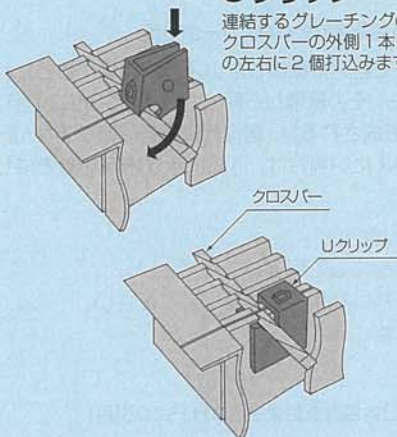

ボルト

XG, MC 型等のキャップ付ナットの締付けトルクは、13kN・cmとしてください。

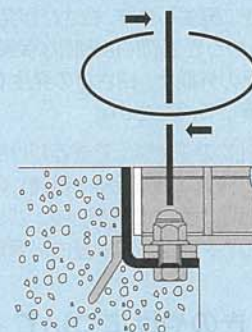



使用上の注意

グレーチングの型式選定、敷設、受枠の施工は専門業者に依頼し、正しく設計・施工をしていただきますようお願いいたします。

- ⚠ 設計条件以上の荷重がかかる場所では使用しないでください。**
グレーチングには、設計荷重があります。設計以上の荷重がかかると、破損や変形し、事故を引き起こす恐れがあります。
- ⚠ 車両の進行方向の確認。**
グレーチングには、横断溝用と側溝用があります。車の進行方向を確認の上、型式を選定してください。誤った型式を敷設しますと、破損や変形し、事故を引き起こす恐れがあります。また、フォークリフトなどの車両がグレーチング上で旋回する場合はお問合せください。
- ⚠ 取り外さないでください。**
清掃や交換などの必要がある場合は、専門業者に依頼してください。取付け方法を誤りますと、破損や変形の原因となり、事故を引き起こす恐れがあります。
- ⚠ 表裏を正しく使用してください。**
グレーチングには表と裏があります。クロスバー側が表面です。逆に設置しますと、転倒や脱輪などの事故を引き起こす恐れがあります。
- ⚠ スパン方向にベアリングバーを載置してください。**
正方形のグレーチングも施工時が荷重条件になっています。設置の方向が異なりますと破損や変形の原因となり、事故を引き起こす恐れがあります。

- ⚠ 加工をしないでください。**
切断、変形、塗装などの加工をしないでください。グレーチングの強度の低下や錆の発生などによる破損の原因となり、事故を引き起こす恐れがあります。
- ⚠ 滑りやすいものが付着した場合、速やかに清掃してください。**
油などの滑りやすいものが付着すると、車両のスリップや歩行者の転倒などの事故を引き起こす恐れがあります。速やかに清掃してください。
- ⚠ 破損、変形したグレーチングは使用しないでください。**
破損や変形したグレーチングは、強度や性能が低下し、事故を引き起こす恐れがあります。
- ⚠ すき間に指を入れないでください。**
すき間に指を入れますと、指詰め等のケガを引き起こす恐れがあります。
- ⚠ 蓋以外に使用の場合。**
グレーチングを蓋以外に使用する場合は、営業にお問い合わせください。
- ⚠ 供用前の敷設に注意してください。**
工事特別車両が通ると考えられる場合は、敷鉄板で保護するなど、敷設状態に充分注意して管理してください。



受枠の施工要領について

グレーチングの変形、騒音発生、コンクリートの破損は、受枠の施工不良が原因です。受枠の施工は次の注意事項につきまして十分注意していただき、施工をしていただきますようお願いいたします。

左右の水平度

XO、MO型の受枠は、左右が連結されていないため、段差、角度等に注意して、水平を保つように施工してください。

継ぎ目部の段差

受枠の継ぎ目部に段差があると、グレーチング上面のレベルが不均等になり、継ぎ目部に渡ってグレーチングを敷込みますと、変形、騒音の発生などの原因となります。

継ぎ目部の一致

受枠の継ぎ目とグレーチングの継ぎ目が一致するように施工してください。

ボルト間寸法の確認

ボルト固定式グレーチングの受枠は、グレーチングのピース穴位置と受枠のボルト位置が一致するようボルト間寸法に注意しながら施工してください。

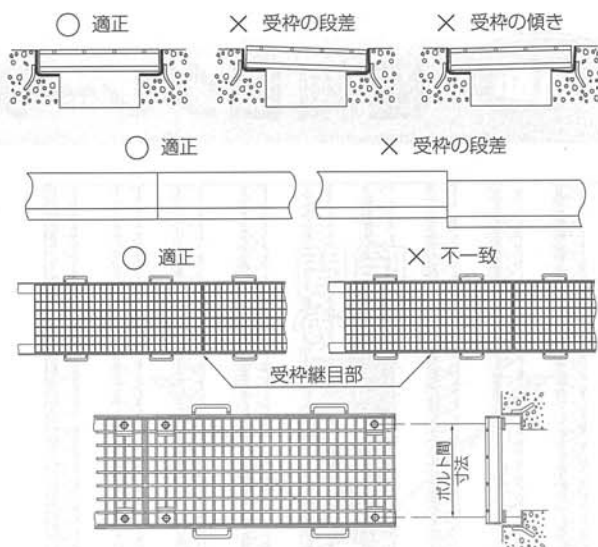

● 縦断勾配のある路面

縦断勾配のある路面では、グレーチング上面が路面勾配と一致するように施工してください。

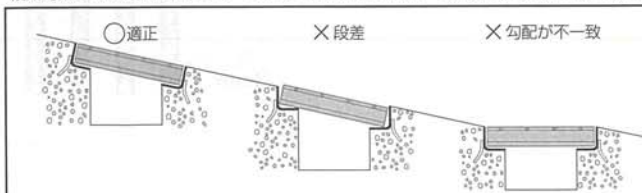

勾配のある路面へ施工する場合は、路面完成後コンクリートカットにて路面を切断し溝を施工すると、勾配の一致が容易です。

受枠の取付け角度は、路面勾配と90°にしてください。グレーチングの脱落及び騒音の発生の原因となります。

車両の走行がスムーズではなく、またグレーチングに大きな衝撃がかかりコンクリート破損の原因となります。

● コンクリートの打込み幅

受枠の背面から100mm以上(WZ型は150mm)確保してください。

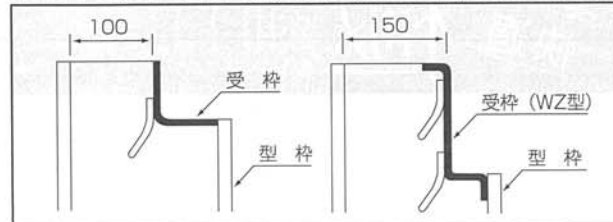

● コンクリートの圧縮強度

使用するコンクリートの圧縮強度は21N/mm²以上としてください。



U字溝

施工の最も容易なU字溝シリーズは、歩行者、車椅子・ベビーカーなどの通行を考慮した細目タイプ、音・ガタツキを防ぐ騒音低減タイプ、スベりにくい安全に目を向けたザラザラ・イボイボタイプを取り揃えています。

※車両が一時退避などの場合や、低速で走行する側溝での使用に適しています。車両が頻繁に通行する場所や、フォークリフトなどの特殊車両が通行する場所には適しません。



騒音低減ゴム付

| みぞ幅 (mm) | ダイクレ グレーチング | | | | | | 重量 | | | 価格(円/枚) | | | DFゴム付 | | | | | | 重量 | | | 価格(円/枚) | | |
|-------------|-------------|-----------------|-------------|-----------|-----|----------|------------|----------|-----------|------------|-----------------|-------------|-----------|------------|----------|-----------|------|-----------------|-------------|-----------|------------|----------|-----------|----|
| | 型式記号 | 寸法(mm) b×a×h | エンド アングル | 製品の 長さ | c | 製品 長さ | 重量 (kg) | 標準 価格 | 北海道 沖縄 | 型式記号 | 寸法(mm) b×a×h | エンド アングル | 製品の 長さ | 重量 (kg) | 標準 価格 | 北海道 沖縄 | 型式記号 | 寸法(mm) b×a×h | エンド アングル | 製品の 長さ | 重量 (kg) | 標準 価格 | 北海道 沖縄 | |
| | | | | | | | | | | | | | | | | | | | | | | | | 重量 |
| 150 | R5MU25-15 | 995×130×25 | L40×5 | 140 | 210 | 9.7 | 7,900 | 8,300 | R5MU25R15 | 995×110×25 | L40×5 | 190 | 9.7 | 11,400 | 12,000 | | | | | | | | | |
| 180 | R5MU25-18 | 995×160×25 | L40×5 | 170 | 240 | 10.6 | 8,500 | 9,000 | R5MU25R18 | 995×140×25 | L40×5 | 220 | 10.5 | 12,000 | 12,600 | | | | | | | | | |
| 200 | R5MU32-20 | 995×180×32 | L40×5 | 190 | 260 | 12.4 | 9,200 | 9,700 | R5MU32R20 | 995×160×32 | L40×5 | 240 | 12.4 | 12,700 | 13,400 | | | | | | | | | |
| 240 | R5MU32-24 | 995×220×32 | L40×5 | 230 | 300 | 14.0 | 9,700 | 10,200 | R5MU32R24 | 995×200×32 | L40×5 | 280 | 13.7 | 13,200 | 13,900 | | | | | | | | | |
| 300 | R5MU38-30 | 995×280×38 | L40×5 | 290 | 360 | 17.8 | 12,500 | 13,200 | R5MU38R30 | 995×260×38 | L40×5 | 340 | 17.6 | 16,000 | 16,800 | | | | | | | | | |
| 360 | R5MU44-36 | 995×335×44 | L50×6 | 347 | 435 | 25.0 | 15,600 | 16,400 | R5MU44R36 | 995×320×44 | L50×6 | 420 | 25.0 | 19,100 | 20,100 | | | | | | | | | |
| 450 | R5MU50-45 | 995×425×50 | L50×6 | 437 | 525 | 35.8 | 22,500 | 23,700 | R5MU50R45 | 995×410×50 | L50×6 | 510 | 35.6 | 26,000 | 27,300 | | | | | | | | | |

T-6



| みぞ幅 (mm) | ダイクレ グレーチング | | | | | | 重量 | | | 価格(円/枚) | | | DFゴム付 | | | | | | 重量 | | | 価格(円/枚) | | |
|-------------|-------------|-----------------|-------------|-----------|-----|----------|------------|----------|-----------|------------|-----------------|-------------|-----------|------------|----------|-----------|------|-----------------|-------------|-----------|------------|----------|-----------|----|
| | 型式記号 | 寸法(mm) b×a×h | エンド アングル | 製品の 長さ | c | 製品 長さ | 重量 (kg) | 標準 価格 | 北海道 沖縄 | 型式記号 | 寸法(mm) b×a×h | エンド アングル | 製品の 長さ | 重量 (kg) | 標準 価格 | 北海道 沖縄 | 型式記号 | 寸法(mm) b×a×h | エンド アングル | 製品の 長さ | 重量 (kg) | 標準 価格 | 北海道 沖縄 | |
| | | | | | | | | | | | | | | | | | | | | | | | | 重量 |
| 150 | X5XU25-15 | 995×130×25 | XL40×5 | 140 | 210 | 9.8 | 7,900 | 8,300 | X5XU25R15 | 995×110×25 | XL40×5 | 190 | 9.8 | 11,400 | 12,000 | | | | | | | | | |
| 180 | X5XU25-18 | 995×160×25 | XL40×5 | 170 | 240 | 10.8 | 8,500 | 9,000 | X5XU25R18 | 995×140×25 | XL40×5 | 220 | 10.6 | 12,000 | 12,600 | | | | | | | | | |
| 200 | X5XU32-20 | 995×180×32 | XL40×5 | 190 | 260 | 12.6 | 9,200 | 9,700 | X5XU32R20 | 995×160×32 | XL40×5 | 240 | 12.5 | 12,700 | 13,400 | | | | | | | | | |
| 240 | X5XU32-24 | 995×220×32 | XL40×5 | 230 | 300 | 14.2 | 9,700 | 10,200 | X5XU32R24 | 995×200×32 | XL40×5 | 280 | 13.9 | 13,200 | 13,900 | | | | | | | | | |
| 300 | X5XU38-30 | 995×280×38 | XL40×5 | 290 | 360 | 18.1 | 12,500 | 13,200 | X5XU38R30 | 995×260×38 | XL40×5 | 340 | 17.9 | 16,000 | 16,800 | | | | | | | | | |
| 360 | X5XU44-36 | 995×335×44 | XL50×6 | 347 | 435 | 25.4 | 15,600 | 16,400 | X5XU44R36 | 995×320×44 | XL50×6 | 420 | 25.3 | 19,100 | 20,100 | | | | | | | | | |
| 450 | X5XU50-45 | 995×425×50 | XL50×6 | 437 | 525 | 36.4 | 22,500 | 23,700 | X5XU50R45 | 995×410×50 | XL50×6 | 510 | 36.2 | 26,000 | 27,300 | | | | | | | | | |

イボイボ
50

騒音低減ゴム付

| みぞ幅 (mm) | ダイクレ グレーチング | | | | | | 重量 | | | 価格(円/枚) | | | DFゴム付 | | | | | | 重量 | | | 価格(円/枚) | | |
|-------------|-------------|-----------------|-------------|-----------|-----|----------|------------|----------|-----------|------------|-----------------|-------------|-----------|------------|----------|-----------|------|-----------------|-------------|-----------|------------|----------|-----------|----|
| | 型式記号 | 寸法(mm) b×a×h | エンド アングル | 製品の 長さ | c | 製品 長さ | 重量 (kg) | 標準 価格 | 北海道 沖縄 | 型式記号 | 寸法(mm) b×a×h | エンド アングル | 製品の 長さ | 重量 (kg) | 標準 価格 | 北海道 沖縄 | 型式記号 | 寸法(mm) b×a×h | エンド アングル | 製品の 長さ | 重量 (kg) | 標準 価格 | 北海道 沖縄 | |
| | | | | | | | | | | | | | | | | | | | | | | | | 重量 |
| 150 | R5MU25-15 | 995×130×25 | L40×5 | 140 | 210 | 9.7 | 7,900 | 8,300 | R5MU25R15 | 995×110×25 | L40×5 | 190 | 9.7 | 11,400 | 12,000 | | | | | | | | | |
| 180 | R5MU25-18 | 995×160×25 | L40×5 | 170 | 240 | 10.6 | 8,500 | 9,000 | R5MU25R18 | 995×140×25 | L40×5 | 220 | 10.5 | 12,000 | 12,600 | | | | | | | | | |
| 200 | R5MU25-20 | 995×180×25 | L40×5 | 190 | 260 | 11.1 | 8,800 | 9,300 | R5MU25R20 | 995×160×25 | L40×5 | 240 | 11.2 | 12,300 | 13,000 | | | | | | | | | |
| 240 | R5MU25-24 | 995×220×25 | L40×5 | 230 | 300 | 12.4 | 9,400 | 9,900 | R5MU25R24 | 995×200×25 | L40×5 | 280 | 12.2 | 12,900 | 13,600 | | | | | | | | | |
| 300 | R5MU25-30 | 995×280×25 | L40×5 | 290 | 360 | 14.1 | 10,500 | 11,100 | R5MU25R30 | 995×260×25 | L40×5 | 340 | 14.2 | 14,000 | 14,700 | | | | | | | | | |
| 360 | R5MU32-36 | 995×340×32 | L40×5 | 350 | 420 | 18.3 | 12,100 | 12,800 | R5MU32R36 | 995×320×32 | L40×5 | 400 | 18.2 | 15,600 | 16,400 | | | | | | | | | |
| 450 | R5MU32-45 | 995×430×32 | L40×5 | 440 | 510 | 21.7 | 14,200 | 15,000 | R5MU32R45 | 995×410×32 | L40×5 | 490 | 21.6 | 17,700 | 18,600 | | | | | | | | | |

T-2



| みぞ幅 (mm) | ダイクレ グレーチング | | | | | | 重量 | | | 価格(円/枚) | | | DFゴム付 | | | | | | 重量 | | | 価格(円/枚) | | |
|-------------|-------------|-----------------|-------------|-----------|-----|----------|------------|----------|-----------|------------|-----------------|-------------|-----------|------------|----------|-----------|------|-----------------|-------------|-----------|------------|----------|-----------|----|
| | 型式記号 | 寸法(mm) b×a×h | エンド アングル | 製品の 長さ | c | 製品 長さ | 重量 (kg) | 標準 価格 | 北海道 沖縄 | 型式記号 | 寸法(mm) b×a×h | エンド アングル | 製品の 長さ | 重量 (kg) | 標準 価格 | 北海道 沖縄 | 型式記号 | 寸法(mm) b×a×h | エンド アングル | 製品の 長さ | 重量 (kg) | 標準 価格 | 北海道 沖縄 | |
| | | | | | | | | | | | | | | | | | | | | | | | | 重量 |
| 150 | X5XU25-15 | 995×130×25 | XL40×5 | 140 | 210 | 9.8 | 7,900 | 8,300 | X5XU25R15 | 995×110×25 | XL40×5 | 190 | 9.8 | 11,400 | 12,000 | | | | | | | | | |
| 180 | X5XU25-18 | 995×160×25 | XL40×5 | 170 | 240 | 10.8 | 8,500 | 9,000 | X5XU25R18 | 995×140×25 | XL40×5 | 220 | 10.6 | 12,000 | 12,600 | | | | | | | | | |
| 200 | X5XU25-20 | 995×180×25 | XL40×5 | 190 | 260 | 11.3 | 8,800 | 9,300 | X5XU25R20 | 995×160×25 | XL40×5 | 240 | 11.4 | 12,300 | 13,000 | | | | | | | | | |
| 240 | X5XU25-24 | 995×220×25 | XL40×5 | 230 | 300 | 12.6 | 9,400 | 9,900 | X5XU25R24 | 995×200×25 | XL40×5 | 280 | 12.4 | 12,900 | 13,600 | | | | | | | | | |
| 300 | X5XU25-30 | 995×280×25 | XL40×5 | 290 | 360 | 14.4 | 10,500 | 11,100 | X5XU25R30 | 995×260×25 | XL40×5 | 340 | 14.4 | 14,000 | 14,700 | | | | | | | | | |
| 360 | X5XU32-36 | 995×340×32 | XL40×5 | 350 | 420 | 18.6 | 12,100 | 12,800 | X5XU32R36 | 995×320×32 | XL40×5 | 400 | 18.5 | 15,600 | 16,400 | | | | | | | | | |
| 450 | X5XU32-45 | 995×430×32 | XL40×5 | 440 | 510 | 22.1 | 14,200 | 15,000 | X5XU32R45 | 995×410×32 | XL40×5 | 490 | 22.0 | 17,700 | 18,600 | | | | | | | | | |

イボイボ
50

- 定価5万円以下については小口運賃として別途2,000円を申し受けます。
- Uクリップをご使用の場合は別途加算となります。
- 本価格表は消費税を含んでおりません。

DFゴム断面(リベット止め)

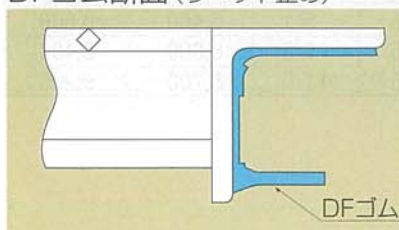

Uクリップ

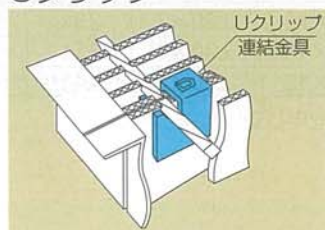

| | 型 式 | 価格(1個) |
|-------|------------------|--------|
| Uクリップ | UC3(ベアリングバー3mm用) | 550円 |
| | UC5(ベアリングバー5mm用) | |
| | UC7(ベアリングバー7mm用) | |

〈施工実績〉

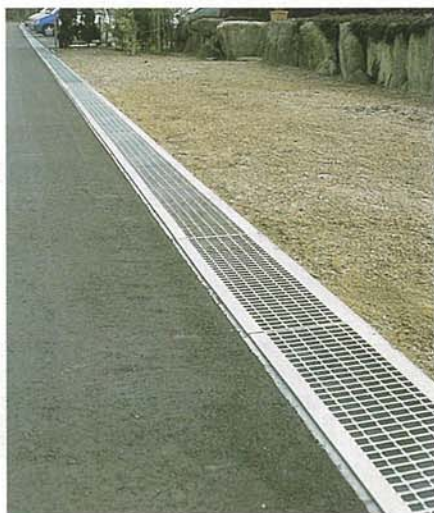
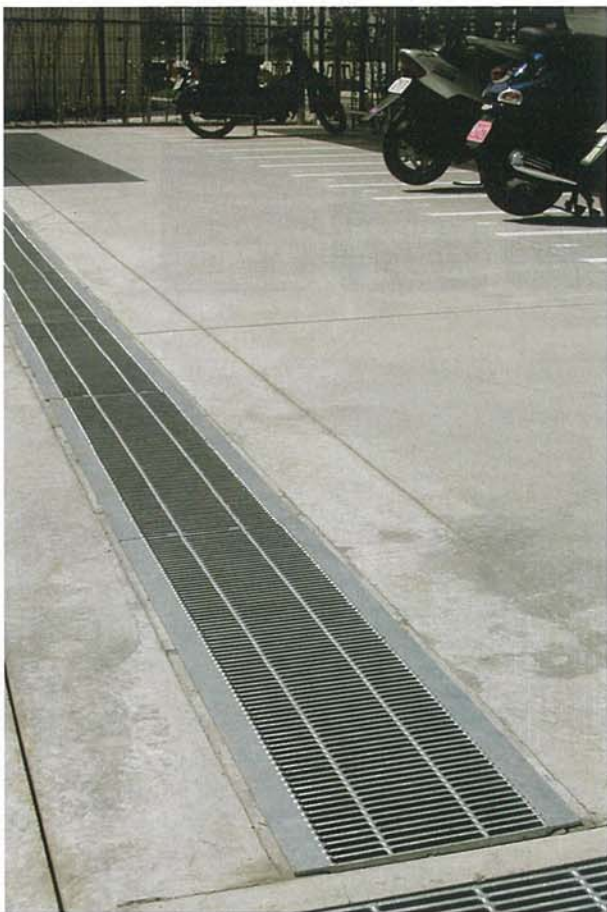

ますぶた 落とし込式 ボルト固定 平ゴム付

グステーリング

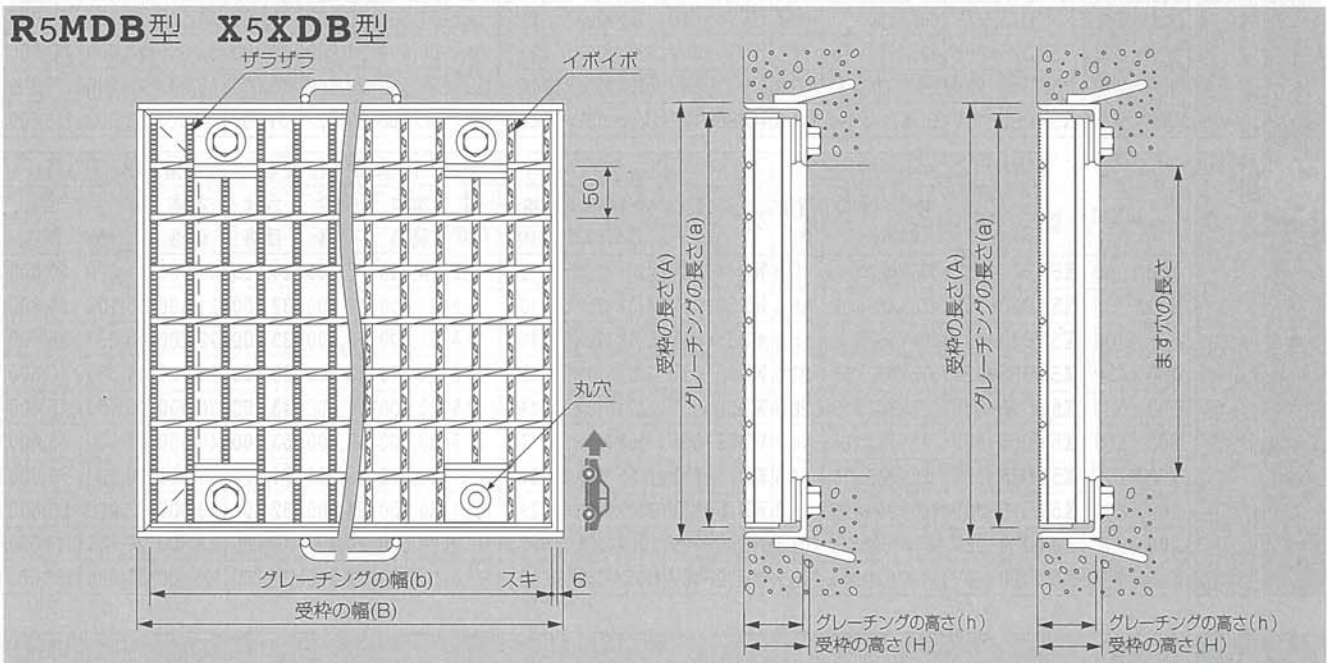

●型式記号の説明 **R 5 MD 50 - 33 B**
X 5 XD
 R: ザラザラ X: イボイボ
 クロスバーピッチ=50mm
 MD・XD型(ますぶた落とし込式)
 ボルト固定
 ます穴寸法 = 300×300mm
 h = 50mm
 ます穴の幅、長さ
 ます穴の寸法に関係なくグレーチングのツイストバー方向が幅、ベアリングバー方向が長さとなりますので、ご注意下さい。



型式・寸法および重量と価格表(ますぶた 落とし込式 ボルト固定 平ゴム付)

| ます穴寸法 幅×長さ (mm) | ダイクレ 型式記号 | グレーチング | | 受枠 | | | 総重量 (kg) | 標準価格(円/枚) | | | 北海道・沖縄価格(円/枚) | | | |
|-----------------------|--------------|------------------|-------------|-------|------------------|---------------|-------------|-----------|----------|----------|---------------|----------|----------|---------|
| | | 寸法 (mm) b×a×h | 重量 (kg) | 型式記号 | 寸法 (mm) B×A×H | 重量 (kg) | | 本体 価格 | 受枠 価格 | 合計 価格 | 本体 価格 | 受枠 価格 | 合計 価格 | |
| ザラザラ 50 | 300×300 | R5MD50-33B | 395×400×50 | 12.7 | WD50-33B | 420×420×66 | 9.6 | 22.3 | 16,300 | 11,300 | 27,600 | 17,200 | 11,900 | 29,100 |
| | 350×350 | R5MD50-35B | 450×455×50 | 14.9 | WD50-35B | 475×475×66 | 10.5 | 25.4 | 20,400 | 12,400 | 32,800 | 21,500 | 13,100 | 34,600 |
| | 400×400 | R5MD55-44B | 501×500×55 | 20.7 | WD55-44B | 520×520×71 | 12.3 | 33.0 | 22,300 | 12,700 | 35,000 | 23,500 | 13,300 | 36,800 |
| | 450×450 | R5MD60-45B | 537×550×60 | 26.2 | WD60-45B | 570×570×76 | 13.6 | 39.8 | 26,800 | 13,900 | 40,700 | 28,200 | 14,600 | 42,800 |
| | 500×500 | R5MD65T55B | 600×600×65 | 33.5 | WD65T55B | 620×620×81 | 16.2 | 49.7 | 30,700 | 15,200 | 45,900 | 32,300 | 16,000 | 48,300 |
| | 600×600 | R5MD75T66B | 700×700×75 | 51.1 | WD75T66B | 720×720×91 | 19.5 | 70.6 | 41,100 | 17,100 | 58,200 | 43,200 | 18,000 | 61,200 |
| | 700×700 | R5MD75T77B | 800×800×75 | 66.1 | WD75T77B | 820×820×91 | 22.1 | 88.2 | 51,500 | 19,900 | 71,400 | 54,100 | 20,900 | 75,000 |
| | 800×800 | R5MD90-88B | 890×900×90 | 95.7 | WD90-88B | 920×920×106 | 27.3 | 123.0 | 80,700 | 23,700 | 104,400 | 84,800 | 24,900 | 109,700 |
| | 900×900 | R5MD90-99B | 995×1000×90 | 117.7 | WD90-99B | 1020×1020×106 | 30.3 | 148.0 | 92,700 | 25,300 | 118,000 | 97,400 | 26,600 | 124,000 |
| イボイボ 50 | 300×300 | X5XD50-33B | 395×400×50 | 12.9 | WD50-33B | 420×420×66 | 9.6 | 22.5 | 16,300 | 11,300 | 27,600 | 17,200 | 11,900 | 29,100 |
| | 350×350 | X5XD50-35B | 450×455×50 | 15.3 | WD50-35B | 475×475×66 | 10.5 | 25.8 | 20,400 | 12,400 | 32,800 | 21,500 | 13,100 | 34,600 |
| | 400×400 | X5XD55-44B | 501×500×55 | 21.1 | WD55-44B | 520×520×71 | 12.3 | 33.4 | 22,300 | 12,700 | 35,000 | 23,500 | 13,300 | 36,800 |
| | 450×450 | X5XD60-45B | 537×550×60 | 26.7 | WD60-45B | 570×570×76 | 13.6 | 40.3 | 26,800 | 13,900 | 40,700 | 28,200 | 14,600 | 42,800 |
| | 500×500 | X5XD65T55B | 600×600×65 | 34.0 | WD65T55B | 620×620×81 | 16.2 | 50.2 | 30,700 | 15,200 | 45,900 | 32,300 | 16,000 | 48,300 |
| | 600×600 | X5XD75T66B | 700×700×75 | 51.7 | WD75T66B | 720×720×91 | 19.5 | 71.2 | 41,100 | 17,100 | 58,200 | 43,200 | 18,000 | 61,200 |
| | 700×700 | X5XD75T77B | 800×800×75 | 66.8 | WD75T77B | 820×820×91 | 22.1 | 88.9 | 51,500 | 19,900 | 71,400 | 54,100 | 20,900 | 75,000 |
| | 800×800 | X5XD90-88B | 890×900×90 | 94.8 | WD90-88B | 920×920×106 | 27.3 | 122.1 | 80,700 | 23,700 | 104,400 | 84,800 | 24,900 | 109,700 |
| | 900×900 | X5XD90-99B | 995×1000×90 | 116.5 | WD90-99B | 1020×1020×106 | 30.3 | 146.8 | 92,700 | 25,300 | 118,000 | 97,400 | 26,600 | 124,000 |



みぞぶた

みぞぶたシリーズは、歩行者、車椅子・ベビーカーなどの通行を考慮することにより製品化された細目タイプその他、グレーチングの敵である音・ガタツキを防ぐ騒音低減タイプ、さらに、スベりにくい安全に目を向けたザラザラ・イボイボタイプなど、豊富なバリエーションを取り揃えています。



INFORMATION

- 定価¥50,000 以下については、小口運賃として別途¥2,000 を申し受けます。
- 価格はグレーチング+受枠の価格となります。
- 本価格には消費税は含まれておりません。



側溝用

型式・寸法および重量と価格表(みぞぶた 一般用)

| みぞ幅(mm) | ダイクレ グレーチング | | | 受 枠 | | | 総重量(kg) | 標準価格(円/枚) | | | 北海道・沖縄価格(円/枚) | | | |
|---------|-------------|-----------------|-------------|------------|--------|-----------|----------|-----------|--------|--------|---------------|--------|--------|--------|
| | 型式記号 | 寸法(mm) b×a×h | 重量(kg) | 型式記号 | 寸法(mm) | 重量(kg) | | 本体価格 | 受枠価格 | 合計価格 | 本体価格 | 受枠価格 | 合計価格 | |
| | | | | | | | | | | | | | | タイプ |
| ZラZラ50 | 200 | R5MO44-20 | 995×300×44 | 16.2 | WO44 | L50×60×6 | 10.3 | 26.5 | 12,700 | 7,000 | 19,700 | 13,400 | 7,400 | 20,800 |
| | 250 | R5MO44-25 | 995×350×44 | 18.7 | WO44 | L50×60×6 | 10.3 | 29.0 | 14,100 | 7,000 | 21,100 | 14,900 | 7,400 | 22,300 |
| | 300 | R5MO50-30 | 995×400×50 | 27.4 | WO50 | L56×60×6 | 11.1 | 38.5 | 20,000 | 7,400 | 27,400 | 21,000 | 7,800 | 28,800 |
| | 350 | R5MO55-35 | 995×450×55 | 33.3 | WO55 | L61×60×6 | 11.4 | 44.7 | 24,400 | 7,600 | 32,000 | 25,700 | 8,000 | 33,700 |
| | 400 | R5MO65-40 | 995×500×65 | 42.8 | WO65 | L71×60×6 | 12.1 | 54.9 | 31,800 | 8,000 | 39,800 | 33,400 | 8,400 | 41,800 |
| | 450 | R5MO75-45 | 995×550×75 | 53.6 | WO75 | L81×60×6 | 13.3 | 66.9 | 39,800 | 8,200 | 48,000 | 41,800 | 8,600 | 50,400 |
| | 500 | R5MO80-50 | 995×600×80 | 63.7 | WO80 | L86×60×6 | 13.3 | 77.0 | 55,400 | 8,800 | 64,200 | 58,200 | 9,200 | 67,400 |
| | 550 | R5MO90-55 | 995×650×90 | 76.3 | WO90 | L96×60×6 | 14.3 | 90.6 | 66,200 | 9,600 | 75,800 | 69,600 | 10,000 | 79,600 |
| | 600 | R5MO10-60 | 995×700×100 | 90.5 | WO100 | L106×60×6 | 15.2 | 105.7 | 78,900 | 9,800 | 88,700 | 82,900 | 10,200 | 93,100 |
| イボイボ50 | 200 | X5XO44-20 | 995×300×44 | 16.5 | WO44 | L50×60×6 | 10.3 | 26.8 | 12,700 | 7,000 | 19,700 | 13,400 | 7,400 | 20,800 |
| | 250 | X5XO44-25 | 995×350×44 | 19.0 | WO44 | L50×60×6 | 10.3 | 29.3 | 14,100 | 7,000 | 21,100 | 14,900 | 7,400 | 22,300 |
| | 300 | X5XO50-30 | 995×400×50 | 27.9 | WO50 | L56×60×6 | 11.1 | 39.0 | 20,000 | 7,400 | 27,400 | 21,000 | 7,800 | 28,800 |
| | 350 | X5XO55-35 | 995×450×55 | 33.9 | WO55 | L61×60×6 | 11.4 | 45.3 | 24,400 | 7,600 | 32,000 | 25,700 | 8,000 | 33,700 |
| | 400 | X5XO65-40 | 995×500×65 | 43.5 | WO65 | L71×60×6 | 12.1 | 55.6 | 31,800 | 8,000 | 39,800 | 33,400 | 8,400 | 41,800 |
| | 450 | X5XO75-45 | 995×550×75 | 54.3 | WO75 | L81×60×6 | 13.3 | 67.6 | 39,800 | 8,200 | 48,000 | 41,800 | 8,600 | 50,400 |
| | 500 | X5XO80-50 | 995×600×80 | 63.7 | WO80 | L86×60×6 | 13.3 | 77.0 | 55,400 | 8,800 | 64,200 | 58,200 | 9,200 | 67,400 |
| | 550 | X5XO90-55 | 995×650×90 | 75.5 | WO90 | L96×60×6 | 14.3 | 89.8 | 66,200 | 9,600 | 75,800 | 69,600 | 10,000 | 79,600 |
| | ZラZラ50 | 200 | R5MO44-20 | 995×300×44 | 16.2 | WO44 | L50×60×6 | 10.3 | 26.5 | 12,700 | 7,000 | 19,700 | 13,400 | 7,400 |
| 250 | | R5MO44-25 | 995×350×44 | 18.7 | WO44 | L50×60×6 | 10.3 | 29.0 | 14,100 | 7,000 | 21,100 | 14,900 | 7,400 | 22,300 |
| 300 | | R5MO50-30 | 995×400×50 | 27.4 | WO50 | L56×60×6 | 11.1 | 38.5 | 20,000 | 7,400 | 27,400 | 21,000 | 7,800 | 28,800 |
| 350 | | R5MO55-35 | 995×450×55 | 33.3 | WO55 | L61×60×6 | 11.4 | 44.7 | 24,400 | 7,600 | 32,000 | 25,700 | 8,000 | 33,700 |
| 400 | | R5MO55-40 | 995×500×55 | 36.7 | WO55 | L61×60×6 | 11.4 | 48.1 | 26,600 | 7,600 | 34,200 | 28,000 | 8,000 | 36,000 |
| 450 | | R5MO65-45 | 995×550×65 | 46.8 | WO65 | L71×60×6 | 12.1 | 58.9 | 32,600 | 8,000 | 40,600 | 34,300 | 8,400 | 42,700 |
| 500 | | R5MO75-50 | 995×600×75 | 58.3 | WO75 | L81×60×6 | 13.3 | 71.6 | 41,000 | 8,200 | 49,200 | 43,100 | 8,600 | 51,700 |
| 550 | | R5MO75-55 | 995×650×75 | 62.9 | WO75 | L81×60×6 | 13.3 | 76.2 | 43,500 | 8,200 | 51,700 | 45,700 | 8,600 | 54,300 |
| 600 | | R5MO90-60 | 995×700×90 | 81.7 | WO90 | L96×60×6 | 14.3 | 96.0 | 67,900 | 9,600 | 77,500 | 71,300 | 10,000 | 81,300 |
| イボイボ50 | 200 | X5XO44-20 | 995×300×44 | 16.5 | WO44 | L50×60×6 | 10.3 | 26.8 | 12,700 | 7,000 | 19,700 | 13,400 | 7,400 | 20,800 |
| | 250 | X5XO44-25 | 995×350×44 | 19.0 | WO44 | L50×60×6 | 10.3 | 29.3 | 14,100 | 7,000 | 21,100 | 14,900 | 7,400 | 22,300 |
| | 300 | X5XO50-30 | 995×400×50 | 27.9 | WO50 | L56×60×6 | 11.1 | 39.0 | 20,000 | 7,400 | 27,400 | 21,000 | 7,800 | 28,800 |
| | 350 | X5XO55-35 | 995×450×55 | 33.9 | WO55 | L61×60×6 | 11.4 | 45.3 | 24,400 | 7,600 | 32,000 | 25,700 | 8,000 | 33,700 |
| | 400 | X5XO55-40 | 995×500×55 | 37.5 | WO55 | L61×60×6 | 11.4 | 48.9 | 26,600 | 7,600 | 34,200 | 28,000 | 8,000 | 36,000 |
| | 450 | X5XO65-45 | 995×550×65 | 47.6 | WO65 | L71×60×6 | 12.1 | 59.7 | 32,600 | 8,000 | 40,600 | 34,300 | 8,400 | 42,700 |
| | 500 | X5XO75-50 | 995×600×75 | 59.0 | WO75 | L81×60×6 | 13.3 | 72.3 | 41,000 | 8,200 | 49,200 | 43,100 | 8,600 | 51,700 |
| | 550 | X5XO75-55 | 995×650×75 | 63.6 | WO75 | L81×60×6 | 13.3 | 76.9 | 43,500 | 8,200 | 51,700 | 45,700 | 8,600 | 54,300 |
| | 600 | X5XO90-60 | 995×700×90 | 80.9 | WO90 | L96×60×6 | 14.3 | 95.2 | 67,900 | 9,600 | 77,500 | 71,300 | 10,000 | 81,300 |

●受枠は2mが基準となります。その他の場合はご相談下さい。

みぞぶた 一般用

グ
ス
テ
ー
チ
ン
グ



側溝用

型式・寸法および重量と価格表(みぞぶた 一般用)

| みぞ幅 (mm) | ダイクレ グレーチング | | | 受 枠 | | | 総重量 (kg) | 標準価格(円/枚) | | | 北海道・沖縄価格(円/枚) | | | |
|------------------------|------------------------|-----------------|------------|------------|--------|------------|-------------|-----------|----------|----------|---------------|----------|----------|--------|
| | 型式記号 | 寸法(mm) b×a×h | 重量 (kg) | 型式記号 | 寸法(mm) | 重量 (kg) | | 本体 価格 | 受枠 価格 | 合計 価格 | 本体 価格 | 受枠 価格 | 合計 価格 | |
| | | | | | | | | | | | | | | タイプ |
| Z ラ ザ ラ 50 | 200 | R5M032-20 | 995×300×32 | 11.9 | WO32 | L38×60×6 | 9.2 | 21.1 | 10,400 | 5,800 | 16,200 | 11,000 | 6,000 | 17,000 |
| | 250 | R5M038-25 | 995×350×38 | 16.2 | WO38 | L44×60×6 | 9.7 | 25.9 | 13,000 | 6,600 | 19,600 | 13,700 | 7,000 | 20,700 |
| | 300 | R5M044-30 | 995×400×44 | 21.1 | WO44 | L50×60×6 | 10.3 | 31.4 | 15,600 | 7,000 | 22,600 | 16,400 | 7,400 | 23,800 |
| | 350 | R5M050-35 | 995×450×50 | 30.5 | WO50 | L56×60×6 | 11.1 | 41.6 | 21,800 | 7,400 | 29,200 | 22,900 | 7,800 | 30,700 |
| | 400 | R5M050-40 | 995×500×50 | 33.7 | WO50 | L56×60×6 | 11.1 | 44.8 | 23,700 | 7,400 | 31,100 | 24,900 | 7,800 | 32,700 |
| | 450 | R5M055-45 | 995×550×55 | 40.2 | WO55 | L61×60×6 | 11.4 | 51.6 | 29,100 | 7,600 | 36,700 | 30,600 | 8,000 | 38,600 |
| | 500 | R5M060-50 | 995×600×60 | 48.1 | WO60 | L66×60×6 | 11.8 | 59.9 | 33,600 | 7,800 | 41,400 | 35,300 | 8,200 | 43,500 |
| | 550 | R5M065-55 | 995×650×65 | 54.8 | WO65 | L71×60×6 | 12.1 | 66.9 | 38,100 | 8,000 | 46,100 | 40,100 | 8,400 | 48,500 |
| | 600 | R5M075-60 | 995×700×75 | 67.5 | WO75 | L81×60×6 | 13.3 | 80.8 | 46,900 | 8,200 | 55,100 | 49,300 | 8,600 | 57,900 |
| | I ボ イ ボ 50 | 200 | X5X032-20 | 995×300×32 | 12.2 | WO32 | L38×60×6 | 9.2 | 21.4 | 10,400 | 5,800 | 16,200 | 11,000 | 6,000 |
| 250 | | X5X038-25 | 995×350×38 | 16.5 | WO38 | L44×60×6 | 9.7 | 26.2 | 13,000 | 6,600 | 19,600 | 13,700 | 7,000 | 20,700 |
| 300 | | X5X044-30 | 995×400×44 | 21.5 | WO44 | L50×60×6 | 10.3 | 31.8 | 15,600 | 7,000 | 22,600 | 16,400 | 7,400 | 23,800 |
| 350 | | X5X050-35 | 995×450×50 | 31.2 | WO50 | L56×60×6 | 11.1 | 42.3 | 21,800 | 7,400 | 29,200 | 22,900 | 7,800 | 30,700 |
| 400 | | X5X050-40 | 995×500×50 | 34.4 | WO50 | L56×60×6 | 11.1 | 45.5 | 23,700 | 7,400 | 31,100 | 24,900 | 7,800 | 32,700 |
| 450 | | X5X055-45 | 995×550×55 | 41.0 | WO55 | L61×60×6 | 11.4 | 52.4 | 29,100 | 7,600 | 36,700 | 30,600 | 8,000 | 38,600 |
| 500 | | X5X060-50 | 995×600×60 | 48.9 | WO60 | L66×60×6 | 11.8 | 60.7 | 33,600 | 7,800 | 41,400 | 35,300 | 8,200 | 43,500 |
| 550 | | X5X065-55 | 995×650×65 | 55.8 | WO65 | L71×60×6 | 12.1 | 67.9 | 38,100 | 8,000 | 46,100 | 40,100 | 8,400 | 48,500 |
| 600 | | X5X075-60 | 995×700×75 | 68.3 | WO75 | L81×60×6 | 13.3 | 81.6 | 46,900 | 8,200 | 55,100 | 49,300 | 8,600 | 57,900 |

| みぞ幅 (mm) | ダイクレ グレーチング | | | 受 枠 | | | 総重量 (kg) | 標準価格(円/枚) | | | 北海道・沖縄価格(円/枚) | | | |
|------------------------|------------------------|-----------------|------------|------------|--------|------------|-------------|-----------|----------|----------|---------------|----------|----------|--------|
| | 型式記号 | 寸法(mm) b×a×h | 重量 (kg) | 型式記号 | 寸法(mm) | 重量 (kg) | | 本体 価格 | 受枠 価格 | 合計 価格 | 本体 価格 | 受枠 価格 | 合計 価格 | |
| | | | | | | | | | | | | | | タイプ |
| Z ラ ザ ラ 50 | 200 | R5M025-20 | 995×300×25 | 9.6 | WO25 | L31×60×6 | 8.5 | 18.1 | 9,200 | 5,600 | 14,800 | 9,700 | 5,800 | 15,500 |
| | 250 | R5M032-25 | 995×350×32 | 13.7 | WO32 | L38×60×6 | 9.2 | 22.9 | 10,900 | 5,800 | 16,700 | 11,500 | 6,000 | 17,500 |
| | 300 | R5M038-30 | 995×400×38 | 18.3 | WO38 | L44×60×6 | 9.7 | 28.0 | 13,800 | 6,600 | 20,400 | 14,500 | 7,000 | 21,500 |
| | 350 | R5M044-35 | 995×450×44 | 23.5 | WO44 | L50×60×6 | 10.3 | 33.8 | 17,100 | 7,000 | 24,100 | 18,000 | 7,400 | 25,400 |
| | 400 | R5M044-40 | 995×500×44 | 26.0 | WO44 | L50×60×6 | 10.3 | 36.3 | 18,600 | 7,000 | 25,600 | 19,600 | 7,400 | 27,000 |
| | 450 | R5M050-45 | 995×550×50 | 36.9 | WO50 | L56×60×6 | 11.1 | 48.0 | 26,000 | 7,400 | 33,400 | 27,300 | 7,800 | 35,100 |
| | 500 | R5M050-50 | 995×600×50 | 40.1 | WO50 | L56×60×6 | 11.1 | 51.2 | 28,200 | 7,400 | 35,600 | 29,700 | 7,800 | 37,500 |
| | 550 | R5M050-55 | 995×650×50 | 43.3 | WO50 | L56×60×6 | 11.1 | 54.4 | 30,200 | 7,400 | 37,600 | 31,800 | 7,800 | 39,600 |
| | 600 | R5M055-60 | 995×700×55 | 50.5 | WO55 | L61×60×6 | 11.4 | 61.9 | 35,000 | 7,600 | 42,600 | 36,800 | 8,000 | 44,800 |
| | I ボ イ ボ 50 | 200 | X5X025-20 | 995×300×25 | 9.9 | WO25 | L31×60×6 | 8.5 | 18.4 | 9,200 | 5,600 | 14,800 | 9,700 | 5,800 |
| 250 | | X5X032-25 | 995×350×32 | 14.1 | WO32 | L38×60×6 | 9.2 | 23.3 | 10,900 | 5,800 | 16,700 | 11,500 | 6,000 | 17,500 |
| 300 | | X5X038-30 | 995×400×38 | 18.7 | WO38 | L44×60×6 | 9.7 | 28.4 | 13,800 | 6,600 | 20,400 | 14,500 | 7,000 | 21,500 |
| 350 | | X5X044-35 | 995×450×44 | 24.0 | WO44 | L50×60×6 | 10.3 | 34.3 | 17,100 | 7,000 | 24,100 | 18,000 | 7,400 | 25,400 |
| 400 | | X5X044-40 | 995×500×44 | 26.5 | WO44 | L50×60×6 | 10.3 | 36.8 | 18,600 | 7,000 | 25,600 | 19,600 | 7,400 | 27,000 |
| 450 | | X5X050-45 | 995×550×50 | 37.7 | WO50 | L56×60×6 | 11.1 | 48.8 | 26,000 | 7,400 | 33,400 | 27,300 | 7,800 | 35,100 |
| 500 | | X5X050-50 | 995×600×50 | 41.0 | WO50 | L56×60×6 | 11.1 | 52.1 | 28,200 | 7,400 | 35,600 | 29,700 | 7,800 | 37,500 |
| 550 | | X5X050-55 | 995×650×50 | 44.2 | WO50 | L56×60×6 | 11.1 | 55.3 | 30,200 | 7,400 | 37,600 | 31,800 | 7,800 | 39,600 |
| 600 | | X5X055-60 | 995×700×55 | 51.5 | WO55 | L61×60×6 | 11.4 | 62.9 | 35,000 | 7,600 | 42,600 | 36,800 | 8,000 | 44,800 |

●受枠は2mが基準となります。その他の場合はご相談下さい。

み
ぞ
ぶ
た
(並
目)

一
般
側
溝
用

(内装・外装) 各種用途に適用可能な製品

| みぞ幅 (mm) | ダイクレ グレーチング | | | 受 枠 | | | 総重量 (kg) | 標準価格(円 / 枚) | | | 北海道・沖縄価格(円 / 枚) | | |
|-------------|-------------|------------------|------------|------|----------|------------|-------------|-------------|-------|--------|-----------------|-------|--------|
| | 型式記号 | 寸法 (mm) b×a×h | 重量 (kg) | 型式記号 | 寸法 (mm) | 重量 (kg) | | 本体 | 受枠 | 合計 | 本体 | 受枠 | 合計 |
| | | | | | | | | 価格 | 価格 | 価格 | 価格 | 価格 | 価格 |
| 200 | R5MO25-20 | 995×300×25 | 9.6 | WO25 | L31×60×6 | 8.5 | 18.1 | 9,200 | 5,600 | 14,800 | 9,700 | 5,800 | 15,500 |
| 250 | R5MO25-25 | 995×350×25 | 11.1 | WO25 | L31×60×6 | 8.5 | 19.6 | 10,100 | 5,600 | 15,700 | 10,700 | 5,800 | 16,500 |
| 300 | R5MO25-30 | 995×400×25 | 12.5 | WO25 | L31×60×6 | 8.5 | 21.0 | 10,900 | 5,600 | 16,500 | 11,500 | 5,800 | 17,300 |
| 350 | R5MO25-35 | 995×450×25 | 14.0 | WO25 | L31×60×6 | 8.5 | 22.5 | 11,600 | 5,600 | 17,200 | 12,200 | 5,800 | 18,000 |
| 400 | R5MO32-40 | 995×500×32 | 19.3 | WO32 | L38×60×6 | 9.2 | 28.5 | 14,500 | 5,800 | 20,300 | 15,300 | 6,000 | 21,300 |
| 450 | R5MO32-45 | 995×550×32 | 21.1 | WO32 | L38×60×6 | 9.2 | 30.3 | 15,200 | 5,800 | 21,000 | 16,000 | 6,000 | 22,000 |
| 500 | R5MO32-50 | 995×600×32 | 23.0 | WO32 | L38×60×6 | 9.2 | 32.2 | 16,200 | 5,800 | 22,000 | 17,100 | 6,000 | 23,100 |
| 550 | R5MO32-55 | 995×650×32 | 24.8 | WO32 | L38×60×6 | 9.2 | 34.0 | 17,300 | 5,800 | 23,100 | 18,200 | 6,000 | 24,200 |
| 600 | R5MO38-60 | 995×700×38 | 31.1 | WO38 | L44×60×6 | 9.7 | 40.8 | 22,200 | 6,600 | 28,800 | 23,400 | 7,000 | 30,400 |

| みぞ幅 (mm) | ダイクレ グレーチング | | | 受 枠 | | | 総重量 (kg) | 標準価格(円 / 枚) | | | 北海道・沖縄価格(円 / 枚) | | |
|-------------|-------------|------------------|------------|------|----------|------------|-------------|-------------|-------|--------|-----------------|-------|--------|
| | 型式記号 | 寸法 (mm) b×a×h | 重量 (kg) | 型式記号 | 寸法 (mm) | 重量 (kg) | | 本体 | 受枠 | 合計 | 本体 | 受枠 | 合計 |
| | | | | | | | | 価格 | 価格 | 価格 | 価格 | 価格 | 価格 |
| 200 | X5XO25-20 | 995×300×25 | 9.9 | WO25 | L31×60×6 | 8.5 | 18.4 | 9,200 | 5,600 | 14,800 | 9,700 | 5,800 | 15,500 |
| 250 | X5XO25-25 | 995×350×25 | 11.4 | WO25 | L31×60×6 | 8.5 | 19.9 | 10,100 | 5,600 | 15,700 | 10,700 | 5,800 | 16,500 |
| 300 | X5XO25-30 | 995×400×25 | 12.9 | WO25 | L31×60×6 | 8.5 | 21.4 | 10,900 | 5,600 | 16,500 | 11,500 | 5,800 | 17,300 |
| 350 | X5XO25-35 | 995×450×25 | 14.4 | WO25 | L31×60×6 | 8.5 | 22.9 | 11,600 | 5,600 | 17,200 | 12,200 | 5,800 | 18,000 |
| 400 | X5XO32-40 | 995×500×32 | 19.7 | WO32 | L38×60×6 | 9.2 | 28.9 | 14,500 | 5,800 | 20,300 | 15,300 | 6,000 | 21,300 |
| 450 | X5XO32-45 | 995×550×32 | 21.6 | WO32 | L38×60×6 | 9.2 | 30.8 | 15,200 | 5,800 | 21,000 | 16,000 | 6,000 | 22,000 |
| 500 | X5XO32-50 | 995×600×32 | 23.5 | WO32 | L38×60×6 | 9.2 | 32.7 | 16,200 | 5,800 | 22,000 | 17,100 | 6,000 | 23,100 |
| 550 | X5XO32-55 | 995×650×32 | 25.4 | WO32 | L38×60×6 | 9.2 | 34.6 | 17,300 | 5,800 | 23,100 | 18,200 | 6,000 | 24,200 |
| 600 | X5XO38-60 | 995×700×38 | 31.9 | WO38 | L44×60×6 | 9.7 | 41.6 | 22,200 | 6,600 | 28,800 | 23,400 | 7,000 | 30,400 |

●受枠は2mが基準となります。その他の場合はご相談下さい。



〈施工実績〉





側溝用 型式・寸法および重量と価格表(U字溝イボイボ細目 ピッチ=15.0mm)

| T-14 イボイボ細目 | 騒音低減ゴム付 | | | | | | | | | | | | | | |
|----------------|-------------|------------|-----------------|-----------------|-------|--------|--------|-----------|---------|-----------------|-----------------|-------|--------|--------|-----------|
| | ダイクレ グレーチング | | | | | DFゴム付 | | | | DFゴム付 | | | | | |
| | みぞ幅(mm) | 型式記号 | 寸法(mm) b×a×h | エンド(mm) アングル | 製品の長さ | 重量(kg) | 標準価格 | 北海道 沖縄 | 型式記号 | 寸法(mm) b×a×h | エンド(mm) アングル | 製品の長さ | 重量(kg) | 標準価格 | 北海道 沖縄 |
| 150 | HU25-15 | 995×130×25 | XL40×5 | 140 | 210 | 13.2 | 10,300 | 10,900 | HU25R15 | 995×110×25 | XL40×5 | 190 | 12.7 | 13,800 | 14,500 |
| 180 | HU25-18 | 995×160×25 | XL40×5 | 170 | 240 | 14.8 | 11,400 | 12,000 | HU25R18 | 995×140×25 | XL40×5 | 220 | 14.3 | 14,900 | 15,700 |
| 200 | HU25-20 | 995×180×25 | XL40×5 | 190 | 260 | 15.8 | 12,300 | 13,000 | HU25R20 | 995×160×25 | XL40×5 | 240 | 15.3 | 15,800 | 16,600 |
| 240 | HU25-24 | 995×220×25 | XL40×5 | 230 | 300 | 17.9 | 13,600 | 14,300 | HU25R24 | 995×200×25 | XL40×5 | 280 | 17.4 | 17,100 | 18,000 |
| 300 | HU32-30 | 995×280×32 | XL40×5 | 290 | 360 | 25.1 | 18,000 | 18,900 | HU32R30 | 995×260×32 | XL40×5 | 340 | 24.3 | 21,500 | 22,600 |
| 360 | HU38-36 | 995×340×38 | XL40×5 | 350 | 420 | 33.3 | 22,900 | 24,100 | HU38R36 | 995×320×38 | XL40×5 | 400 | 32.3 | 26,400 | 27,800 |
| 450 | HU44-45 | 995×425×44 | XL50×6 | 437 | 525 | 48.0 | 31,400 | 33,000 | HU44R45 | 995×410×44 | XL50×6 | 510 | 47.3 | 34,900 | 36,700 |

| T-6 イボイボ細目 | 騒音低減ゴム付 | | | | | | | | | | | | | | |
|---------------|-------------|------------|-----------------|-----------------|-------|--------|--------|-----------|---------|-----------------|-----------------|-------|--------|--------|-----------|
| | ダイクレ グレーチング | | | | | DFゴム付 | | | | DFゴム付 | | | | | |
| | みぞ幅(mm) | 型式記号 | 寸法(mm) b×a×h | エンド(mm) アングル | 製品の長さ | 重量(kg) | 標準価格 | 北海道 沖縄 | 型式記号 | 寸法(mm) b×a×h | エンド(mm) アングル | 製品の長さ | 重量(kg) | 標準価格 | 北海道 沖縄 |
| 150 | HU25-15 | 995×130×25 | XL40×5 | 140 | 210 | 13.2 | 10,300 | 10,900 | HU25R15 | 995×110×25 | XL40×5 | 190 | 12.7 | 13,800 | 14,500 |
| 180 | HU25-18 | 995×160×25 | XL40×5 | 170 | 240 | 14.8 | 11,400 | 12,000 | HU25R18 | 995×140×25 | XL40×5 | 220 | 14.3 | 14,900 | 15,700 |
| 200 | HU25-20 | 995×180×25 | XL40×5 | 190 | 260 | 15.8 | 12,300 | 13,000 | HU25R20 | 995×160×25 | XL40×5 | 240 | 15.3 | 15,800 | 16,600 |
| 240 | HU25-24 | 995×220×25 | XL40×5 | 230 | 300 | 17.9 | 13,600 | 14,300 | HU25R24 | 995×200×25 | XL40×5 | 280 | 17.4 | 17,100 | 18,000 |
| 300 | HU32-30 | 995×280×32 | XL40×5 | 290 | 360 | 25.1 | 18,000 | 18,900 | HU32R30 | 995×260×32 | XL40×5 | 340 | 24.3 | 21,500 | 22,600 |
| 360 | HU32-36 | 995×340×32 | XL40×5 | 350 | 420 | 29.3 | 20,500 | 21,600 | HU32R36 | 995×320×32 | XL40×5 | 400 | 28.5 | 24,000 | 25,200 |
| 450 | HU38-45 | 995×430×38 | XL40×5 | 440 | 510 | 40.6 | 27,100 | 28,500 | HU38R45 | 995×410×38 | XL40×5 | 490 | 39.6 | 30,600 | 32,200 |

| T-2 イボイボ細目 | 騒音低減ゴム付 | | | | | | | | | | | | | | |
|---------------|-------------|------------|-----------------|-----------------|-------|--------|--------|-----------|---------|-----------------|-----------------|-------|--------|--------|-----------|
| | ダイクレ グレーチング | | | | | DFゴム付 | | | | DFゴム付 | | | | | |
| | みぞ幅(mm) | 型式記号 | 寸法(mm) b×a×h | エンド(mm) アングル | 製品の長さ | 重量(kg) | 標準価格 | 北海道 沖縄 | 型式記号 | 寸法(mm) b×a×h | エンド(mm) アングル | 製品の長さ | 重量(kg) | 標準価格 | 北海道 沖縄 |
| 150 | HU25-15 | 995×130×25 | XL40×5 | 140 | 210 | 13.2 | 10,300 | 10,900 | HU25R15 | 995×110×25 | XL40×5 | 190 | 12.7 | 13,800 | 14,500 |
| 180 | HU25-18 | 995×160×25 | XL40×5 | 170 | 240 | 14.8 | 11,400 | 12,000 | HU25R18 | 995×140×25 | XL40×5 | 220 | 14.3 | 14,900 | 15,700 |
| 200 | HU25-20 | 995×180×25 | XL40×5 | 190 | 260 | 15.8 | 12,300 | 13,000 | HU25R20 | 995×160×25 | XL40×5 | 240 | 15.3 | 15,800 | 16,600 |
| 240 | HU25-24 | 995×220×25 | XL40×5 | 230 | 300 | 17.9 | 13,600 | 14,300 | HU25R24 | 995×200×25 | XL40×5 | 280 | 17.4 | 17,100 | 18,000 |
| 300 | HU25-30 | 995×280×25 | XL40×5 | 290 | 360 | 21.0 | 15,700 | 16,500 | HU25R30 | 995×260×25 | XL40×5 | 340 | 20.6 | 19,200 | 20,200 |
| 360 | HU25-36 | 995×340×25 | XL40×5 | 350 | 420 | 24.4 | 17,900 | 18,800 | HU25R36 | 995×320×25 | XL40×5 | 400 | 24.0 | 21,400 | 22,500 |
| 450 | HU25-45 | 995×430×25 | XL40×5 | 440 | 510 | 29.3 | 20,800 | 21,900 | HU25R45 | 995×410×25 | XL40×5 | 490 | 28.9 | 24,300 | 25,600 |

| 5.0 kN/m ² イボイボ細目 | 騒音低減ゴム付 | | | | | | | | | | | | | | |
|------------------------------------|-------------|------------|-----------------|-----------------|-------|--------|--------|-----------|---------|-----------------|-----------------|-------|--------|--------|-----------|
| | ダイクレ グレーチング | | | | | DFゴム付 | | | | DFゴム付 | | | | | |
| | みぞ幅(mm) | 型式記号 | 寸法(mm) b×a×h | エンド(mm) アングル | 製品の長さ | 重量(kg) | 標準価格 | 北海道 沖縄 | 型式記号 | 寸法(mm) b×a×h | エンド(mm) アングル | 製品の長さ | 重量(kg) | 標準価格 | 北海道 沖縄 |
| 150 | HU25-15 | 995×130×25 | XL40×5 | 140 | 210 | 13.2 | 10,300 | 10,900 | HU25R15 | 995×110×25 | XL40×5 | 190 | 12.7 | 13,800 | 14,500 |
| 180 | HU25-18 | 995×160×25 | XL40×5 | 170 | 240 | 14.8 | 11,400 | 12,000 | HU25R18 | 995×140×25 | XL40×5 | 220 | 14.3 | 14,900 | 15,700 |
| 200 | HU25-20 | 995×180×25 | XL40×5 | 190 | 260 | 15.8 | 12,300 | 13,000 | HU25R20 | 995×160×25 | XL40×5 | 240 | 15.3 | 15,800 | 16,600 |
| 240 | HU25-24 | 995×220×25 | XL40×5 | 230 | 300 | 17.9 | 13,600 | 14,300 | HU25R24 | 995×200×25 | XL40×5 | 280 | 17.4 | 17,100 | 18,000 |
| 300 | HU25-30 | 995×280×25 | XL40×5 | 290 | 360 | 21.0 | 15,700 | 16,500 | HU25R30 | 995×260×25 | XL40×5 | 340 | 20.6 | 19,200 | 20,200 |
| 360 | HU25-36 | 995×340×25 | XL40×5 | 350 | 420 | 24.4 | 17,900 | 18,800 | HU25R36 | 995×320×25 | XL40×5 | 400 | 24.0 | 21,400 | 22,500 |
| 450 | HU25-45 | 995×430×25 | XL40×5 | 440 | 510 | 29.3 | 20,800 | 21,900 | HU25R45 | 995×410×25 | XL40×5 | 490 | 28.9 | 24,300 | 25,600 |

- 定価5万円以下については小口運賃として別途2,000円を申し受けます。
- Uクリップをご使用の場合は別途加算となります。
- 本価格表は消費税を含んでおりません。



ますぶた

ますぶたシリーズは、みぞにたまったゴミの清掃が容易な開閉タイプ、音・ガタツキを防ぐ四周受枠の落とし込みタイプ、歩行者、車椅子・ベビーカーなどの通行を考慮した50mmピッチタイプ・細目タイプをご用意しています。



■ます穴寸法と受枠内径が合致しない製品がありますので、ご注意ください。ます穴寸法と受枠内径をあわせた製品も製作致します。別途ご相談下さい。

型式・寸法および重量と価格表(ますぶた 落とし込式)



T-25
ザ
ラ
ザ
ラ
50

| ます六寸法幅×長さ(mm) | ダイクレ グレーチング | | | 受 枠 | | | 総重量(kg) | 標準価格(円/枚) | | | 北海道・沖縄価格(円/枚) | | |
|---------------|-------------|---------------|---------|---------|---------------|---------|---------|-----------|--------|---------|---------------|--------|---------|
| | 型式記号 | 寸法 (mm) b×a×h | 重量 (kg) | 型式記号 | 寸法 (mm) B×A×H | 重量 (kg) | | 本体 価格 | 受枠 価格 | 合計 価格 | 本体 価格 | 受枠 価格 | 合計 価格 |
| 300×300 | R5MD50-33 | 395×400×50 | 11.2 | WD50-33 | 420×420×56 | 8.4 | 19.6 | 9,300 | 7,300 | 16,600 | 9,800 | 7,700 | 17,500 |
| 350×350 | R5MD50-35 | 455×455×50 | 14.9 | WD50-35 | 475×475×56 | 9.6 | 24.5 | 13,400 | 8,000 | 21,400 | 14,100 | 8,400 | 22,500 |
| 400×400 | R5MD55-44 | 501×500×55 | 18.9 | WD55-44 | 520×520×61 | 10.8 | 29.7 | 15,300 | 8,700 | 24,000 | 16,100 | 9,100 | 25,200 |
| 450×450 | R5MD60-45 | 537×550×60 | 24.4 | WD60-45 | 570×570×66 | 12.4 | 36.8 | 19,800 | 9,900 | 29,700 | 20,800 | 10,400 | 31,200 |
| 500×500 | R5MD65-55 | 607×607×65 | 32.0 | WD65-55 | 630×630×71 | 14.6 | 46.6 | 23,700 | 11,200 | 34,900 | 24,900 | 11,800 | 36,700 |
| 600×600 | R5MD75-66 | 713×713×75 | 49.8 | WD75-66 | 735×735×81 | 18.5 | 68.3 | 34,100 | 13,100 | 47,200 | 35,900 | 13,800 | 49,700 |
| 700×700 | R5MD75-77 | 800×800×75 | 63.3 | WD75-77 | 820×820×81 | 20.7 | 84.0 | 44,500 | 15,900 | 60,400 | 46,800 | 16,700 | 63,500 |
| 800×800 | R5MD90-88 | 890×900×90 | 92.8 | WD90-88 | 920×920×96 | 25.1 | 117.9 | 73,700 | 19,700 | 93,400 | 77,400 | 20,700 | 98,100 |
| 900×900 | R5MD90-99 | 995×1000×90 | 114.4 | WD90-99 | 1020×1020×96 | 27.8 | 142.2 | 85,700 | 21,300 | 107,000 | 90,000 | 22,400 | 112,400 |

T-25
イ
ボ
イ
ボ
50

| ます六寸法幅×長さ(mm) | ダイクレ グレーチング | | | 受 枠 | | | 総重量(kg) | 標準価格(円/枚) | | | 北海道・沖縄価格(円/枚) | | |
|---------------|-------------|---------------|---------|---------|---------------|---------|---------|-----------|--------|---------|---------------|--------|---------|
| | 型式記号 | 寸法 (mm) b×a×h | 重量 (kg) | 型式記号 | 寸法 (mm) B×A×H | 重量 (kg) | | 本体 価格 | 受枠 価格 | 合計 価格 | 本体 価格 | 受枠 価格 | 合計 価格 |
| 300×300 | X5XD50-33 | 395×400×50 | 11.5 | WD50-33 | 420×420×56 | 8.4 | 19.9 | 9,300 | 7,300 | 16,600 | 9,800 | 7,700 | 17,500 |
| 350×350 | X5XD50-35 | 455×455×50 | 15.3 | WD50-35 | 475×475×56 | 9.6 | 24.9 | 13,400 | 8,000 | 21,400 | 14,100 | 8,400 | 22,500 |
| 400×400 | X5XD55-44 | 501×500×55 | 19.3 | WD55-44 | 520×520×61 | 10.8 | 30.1 | 15,300 | 8,700 | 24,000 | 16,100 | 9,100 | 25,200 |
| 450×450 | X5XD60-45 | 537×550×60 | 24.8 | WD60-45 | 570×570×66 | 12.4 | 37.2 | 19,800 | 9,900 | 29,700 | 20,800 | 10,400 | 31,200 |
| 500×500 | X5XD65-55 | 607×607×65 | 32.5 | WD65-55 | 630×630×71 | 14.6 | 47.1 | 23,700 | 11,200 | 34,900 | 24,900 | 11,800 | 36,700 |
| 600×600 | X5XD75-66 | 713×713×75 | 50.4 | WD75-66 | 735×735×81 | 18.5 | 68.9 | 34,100 | 13,100 | 47,200 | 35,900 | 13,800 | 49,700 |
| 700×700 | X5XD75-77 | 800×800×75 | 64.1 | WD75-77 | 820×820×81 | 20.7 | 84.8 | 44,500 | 15,900 | 60,400 | 46,800 | 16,700 | 63,500 |
| 800×800 | X5XD90-88 | 890×900×90 | 91.8 | WD90-88 | 920×920×96 | 25.1 | 116.9 | 73,700 | 19,700 | 93,400 | 77,400 | 20,700 | 98,100 |
| 900×900 | X5XD90-99 | 995×1000×90 | 113.2 | WD90-99 | 1020×1020×96 | 27.8 | 141.0 | 85,700 | 21,300 | 107,000 | 90,000 | 22,400 | 112,400 |

T-20
ザ
ラ
ザ
ラ
50

| ます六寸法幅×長さ(mm) | ダイクレ グレーチング | | | 受 枠 | | | 総重量(kg) | 標準価格(円/枚) | | | 北海道・沖縄価格(円/枚) | | |
|---------------|-------------|-------------------|---------|---------|---------------|---------|---------|-----------|--------|---------|---------------|--------|---------|
| | 型式記号 | 寸法 (mm) b×a×h | 重量 (kg) | 型式記号 | 寸法 (mm) B×A×H | 重量 (kg) | | 本体 価格 | 受枠 価格 | 合計 価格 | 本体 価格 | 受枠 価格 | 合計 価格 |
| 300×300 | R5MD44-33 | 395×400×44 | 8.6 | WD44-33 | 420×420×50 | 7.7 | 16.3 | 7,000 | 6,800 | 13,800 | 7,400 | 7,100 | 14,500 |
| 350×350 | R5MD50-35 | 455×455×50 | 14.9 | WD50-35 | 475×475×56 | 9.6 | 24.5 | 13,400 | 8,000 | 21,400 | 14,100 | 8,400 | 22,500 |
| 400×400 | R5MD50-44 | 501×500×50 | 17.4 | WD50-44 | 520×520×56 | 10.5 | 27.9 | 14,100 | 8,600 | 22,700 | 14,900 | 9,000 | 23,900 |
| 450×450 | R5MD55-45 | 537×550×55 | 22.1 | WD55-45 | 570×570×61 | 11.9 | 34.0 | 17,800 | 9,800 | 27,600 | 18,700 | 10,300 | 29,000 |
| 500×500 | R5MD55-55 | 607×607×55 | 27.5 | WD55-55 | 630×630×61 | 13.5 | 41.0 | 21,500 | 10,700 | 32,200 | 22,600 | 11,200 | 33,800 |
| 600×600 | R5MD65-66 | 713×713×65 | 43.5 | WD65-66 | 735×735×71 | 17.1 | 60.6 | 31,500 | 13,000 | 44,500 | 33,100 | 13,700 | 46,800 |
| 700×700 | R5MD75-77 | 800×800×75 | 63.3 | WD75-77 | 820×820×81 | 20.7 | 84.0 | 44,500 | 15,900 | 60,400 | 46,800 | 16,700 | 63,500 |
| 800×800 | R5MD75-88 | 890×900×75 | 77.1 | WD75-88 | 920×920×81 | 23.2 | 100.3 | 53,500 | 17,900 | 71,400 | 56,200 | 18,800 | 75,000 |
| 900×900 | R5MD80-99 | 995×1000×80 | 103.0 | WD80-99 | 1020×1020×86 | 25.9 | 128.9 | 77,500 | 20,500 | 98,000 | 81,400 | 21,500 | 102,900 |
| 1000×1000 | R5MD90-10 | (537+572)×1115×90 | 144.2 | WD90-10 | 1135×1135×96 | 31.0 | 175.2 | 105,000 | 24,000 | 129,000 | 110,300 | 25,200 | 135,500 |

T-20
イ
ボ
イ
ボ
50

| ます六寸法幅×長さ(mm) | ダイクレ グレーチング | | | 受 枠 | | | 総重量(kg) | 標準価格(円/枚) | | | 北海道・沖縄価格(円/枚) | | |
|---------------|-------------|-------------------|---------|---------|---------------|---------|---------|-----------|--------|---------|---------------|--------|---------|
| | 型式記号 | 寸法 (mm) b×a×h | 重量 (kg) | 型式記号 | 寸法 (mm) B×A×H | 重量 (kg) | | 本体 価格 | 受枠 価格 | 合計 価格 | 本体 価格 | 受枠 価格 | 合計 価格 |
| 300×300 | X5XD44-33 | 395×400×44 | 8.8 | WD44-33 | 420×420×50 | 7.7 | 16.5 | 7,000 | 6,800 | 13,800 | 7,400 | 7,100 | 14,500 |
| 350×350 | X5XD50-35 | 455×455×50 | 15.3 | WD50-35 | 475×475×56 | 9.6 | 24.9 | 13,400 | 8,000 | 21,400 | 14,100 | 8,400 | 22,500 |
| 400×400 | X5XD50-44 | 501×500×50 | 17.7 | WD50-44 | 520×520×56 | 10.5 | 28.2 | 14,100 | 8,600 | 22,700 | 14,900 | 9,000 | 23,900 |
| 450×450 | X5XD55-45 | 537×550×55 | 22.5 | WD55-45 | 570×570×61 | 11.9 | 34.4 | 17,800 | 9,800 | 27,600 | 18,700 | 10,300 | 29,000 |
| 500×500 | X5XD55-55 | 607×607×55 | 28.0 | WD55-55 | 630×630×61 | 13.5 | 41.5 | 21,500 | 10,700 | 32,200 | 22,600 | 11,200 | 33,800 |
| 600×600 | X5XD65-66 | 713×713×65 | 44.2 | WD65-66 | 735×735×71 | 17.1 | 61.3 | 31,500 | 13,000 | 44,500 | 33,100 | 13,700 | 46,800 |
| 700×700 | X5XD75-77 | 800×800×75 | 64.1 | WD75-77 | 820×820×81 | 20.7 | 84.8 | 44,500 | 15,900 | 60,400 | 46,800 | 16,700 | 63,500 |
| 800×800 | X5XD75-88 | 890×900×75 | 78.0 | WD75-88 | 920×920×81 | 23.2 | 101.2 | 53,500 | 17,900 | 71,400 | 56,200 | 18,800 | 75,000 |
| 900×900 | X5XD80-99 | 995×1000×80 | 103.0 | WD80-99 | 1020×1020×86 | 25.9 | 128.9 | 77,500 | 20,500 | 98,000 | 81,400 | 21,500 | 102,900 |
| 1000×1000 | X5XD90-10 | (537+572)×1115×90 | 142.8 | WD90-10 | 1135×1135×96 | 31.0 | 173.8 | 105,000 | 24,000 | 129,000 | 110,300 | 25,200 | 135,500 |

●定価5万円以下については小口運賃として別途2,000円を申し受けます。●本価格表は消費税を含んでおりません。
●Sクリップ・Kクリップをご使用の場合は別途加算となります。

ますぶた 落とし込式

グ
ス
チ
ー
ル
チ
ン
グ



型式・寸法および重量と価格表(ますぶた 落とし込式)

| ますぶた 寸法 幅×長さ (mm) | ダイクレ グレーチング | | | 受 枠 | | | 総 重 量 (kg) | 標準価格(円/枚) | | | 北海道・沖縄価格(円/枚) | | | |
|----------------------------|-------------|-------------------|-------------------|---------|------------------|--------------|---------------------|-----------|----------|----------|---------------|----------|----------|---------|
| | 型式記号 | 寸法 (mm) b×a×h | 重量 (kg) | 型式記号 | 寸法 (mm) B×A×H | 重量 (kg) | | 本体 価格 | 受枠 価格 | 合計 価格 | 本体 価格 | 受枠 価格 | 合計 価格 | |
| 50 ザラザラ | 300×300 | R5MD38-33 | 395×400×38 | 7.5 | WD38-33 | 420×420×44 | 7.3 | 14.8 | 6,000 | 6,400 | 12,400 | 6,300 | 6,700 | 13,000 |
| | 350×350 | R5MD44-35 | 455×455×44 | 11.2 | WD44-35 | 475×475×50 | 8.8 | 20.0 | 10,600 | 7,600 | 18,200 | 11,200 | 8,000 | 19,200 |
| | 400×400 | R5MD44-44 | 515×515×44 | 14.2 | WD44-44 | 535×535×50 | 10.0 | 24.2 | 11,500 | 8,000 | 19,500 | 12,100 | 8,400 | 20,500 |
| | 450×450 | R5MD50-45 | 537×550×50 | 20.3 | WD50-45 | 570×570×56 | 11.6 | 31.9 | 16,300 | 9,500 | 25,800 | 17,200 | 10,000 | 27,200 |
| | 500×500 | R5MD50-55 | 607×607×50 | 25.3 | WD50-55 | 630×630×56 | 13.1 | 38.4 | 20,200 | 10,300 | 30,500 | 21,300 | 10,800 | 32,100 |
| | 600×600 | R5MD55-66 | 713×713×55 | 37.3 | WD55-66 | 735×735×61 | 15.7 | 53.0 | 27,300 | 12,400 | 39,700 | 28,700 | 13,000 | 41,700 |
| | 700×700 | R5MD60-77 | 819×820×60 | 53.7 | WD60-77 | 840×840×66 | 18.8 | 72.5 | 38,300 | 14,700 | 53,000 | 40,300 | 15,400 | 55,700 |
| | 800×800 | R5MD65-88 | 890×900×65 | 67.2 | WD65-88 | 920×920×71 | 21.5 | 88.7 | 48,200 | 16,700 | 64,900 | 50,700 | 17,500 | 68,200 |
| | 900×900 | R5MD65-99 | 995×1000×65 | 83.0 | WD65-99 | 1020×1020×71 | 23.8 | 106.8 | 59,300 | 18,400 | 77,700 | 62,300 | 19,300 | 81,600 |
| 1000×1000 | R5MD75-10 | (537+572)×1115×75 | 120.4 | WD75-10 | 1135×1135×81 | 28.7 | 149.1 | 82,400 | 21,700 | 104,100 | 86,600 | 22,800 | 109,400 | |
| T-14 T-6 イボイボ 50 | 300×300 | X5XD38-33 | 395×400×38 | 7.7 | WD38-33 | 420×420×44 | 7.3 | 15.0 | 6,000 | 6,400 | 12,400 | 6,300 | 6,700 | 13,000 |
| | 350×350 | X5XD44-35 | 455×455×44 | 11.4 | WD44-35 | 475×475×50 | 8.8 | 20.2 | 10,600 | 7,600 | 18,200 | 11,200 | 8,000 | 19,200 |
| | 400×400 | X5XD44-44 | 515×515×44 | 14.4 | WD44-44 | 535×535×50 | 10.0 | 24.4 | 11,500 | 8,000 | 19,500 | 12,100 | 8,400 | 20,500 |
| | 450×450 | X5XD50-45 | 537×550×50 | 20.7 | WD50-45 | 570×570×56 | 11.6 | 32.3 | 16,300 | 9,500 | 25,800 | 17,200 | 10,000 | 27,200 |
| | 500×500 | X5XD50-55 | 607×607×50 | 25.8 | WD50-55 | 630×630×56 | 13.1 | 38.9 | 20,200 | 10,300 | 30,500 | 21,300 | 10,800 | 32,100 |
| | 600×600 | X5XD55-66 | 713×713×55 | 38.1 | WD55-66 | 735×735×61 | 15.7 | 53.8 | 27,300 | 12,400 | 39,700 | 28,700 | 13,000 | 41,700 |
| | 700×700 | X5XD60-77 | 819×820×60 | 54.6 | WD60-77 | 840×840×66 | 18.8 | 73.4 | 38,300 | 14,700 | 53,000 | 40,300 | 15,400 | 55,700 |
| | 800×800 | X5XD65-88 | 890×900×65 | 68.3 | WD65-88 | 920×920×71 | 21.5 | 89.8 | 48,200 | 16,700 | 64,900 | 50,700 | 17,500 | 68,200 |
| | 900×900 | X5XD65-99 | 995×1000×65 | 84.4 | WD65-99 | 1020×1020×71 | 23.8 | 108.2 | 59,300 | 18,400 | 77,700 | 62,300 | 19,300 | 81,600 |
| | 1000×1000 | X5XD75-10 | (537+572)×1115×75 | 121.9 | WD75-10 | 1135×1135×81 | 28.7 | 150.6 | 82,400 | 21,700 | 104,100 | 86,600 | 22,800 | 109,400 |